

**警告 (けいこく)**  
保護者の方へ必ずお読みください。  
●小部品があります。誤飲・窒息の危険がありますので、3才未満のお子様には絶対に与えないでください。

**注意 (ちゅうい)**  
●緑部が鋭い箇所がありますので、注意してください。  
●先端が尖っている箇所がありますので、注意してください。  
●部品はきれいに切り取り、切り取ったあとのクズは捨ててください。  
●袋を頭からかぶったり、顔を覆ったりしないでください。  
●窒息する恐れがあります。

**WARNING**  
Parents and guardians, read the following instructions before use.  
●CHOKING HAZARD - Small parts. Not for children under 3 years.

**CAUTION**  
●Pay attention to sharp parts and edges.  
●Pay attention to sharp parts. Be careful when handling.  
●Cut the necessary parts from the sprue carefully, and discard the remnants.  
●To avoid suffocation, do not put the plastic bag over your face.

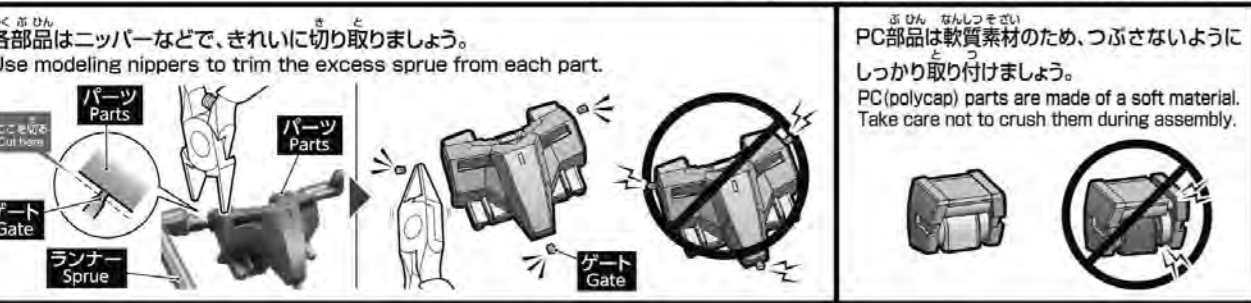

**パーツリスト Parts list** (X印は使用しないパーツです。)  
\* Indicates parts not needed.

A(パーツ A Parts) (PS)	B1(パーツ B1 Parts) (PS)	C(パーツ C Parts) (PS)	D(パーツ D Parts) (PS)
	B2(パーツ B2 Parts) (PS)		
	SB-9A(パーツ SB-9A Parts) (PS)		
		(PC-002) (PE)	

※クリアパーツの中には、製造工程上気泡が入っているものがあります。ご了承ください。  
\* Bubbles may be present in the clear parts from manufacturing.

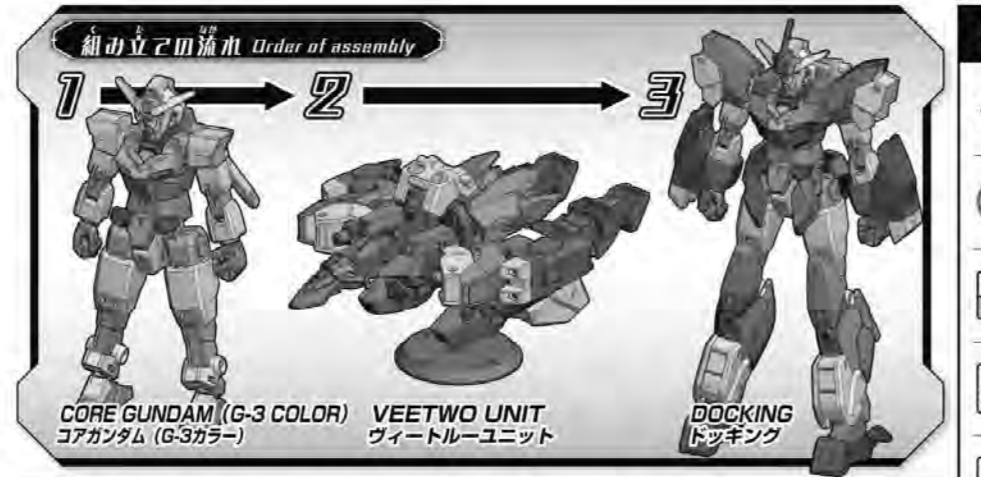

●部品の向きや左右など、イラストをよく見て組み立ててください。  
Refer to the illustrations and pay attention to parts orientation/direction during assembly.

●形状が似ているパーツがありますので番号を確認し、順番に組み立ててください。  
Some parts may be difficult to distinguish from one another. Check the part numbers and follow the assembly order.

組み立て中に使用されているアイコン  
Symbols used in instructions

- 1 → 2 → 3 の順番で組み立てる。  
Assemble in numerical order
- ✂ 切り取り注意  
Do not cut.
- 1 シール番号  
Sticker number
- x2 部品を数個の数値を作る  
Build specified number of parts.
- △ どちらかを選んで取り付ける  
Select a part to attach.
- ✂ 切り取る  
Cut here.

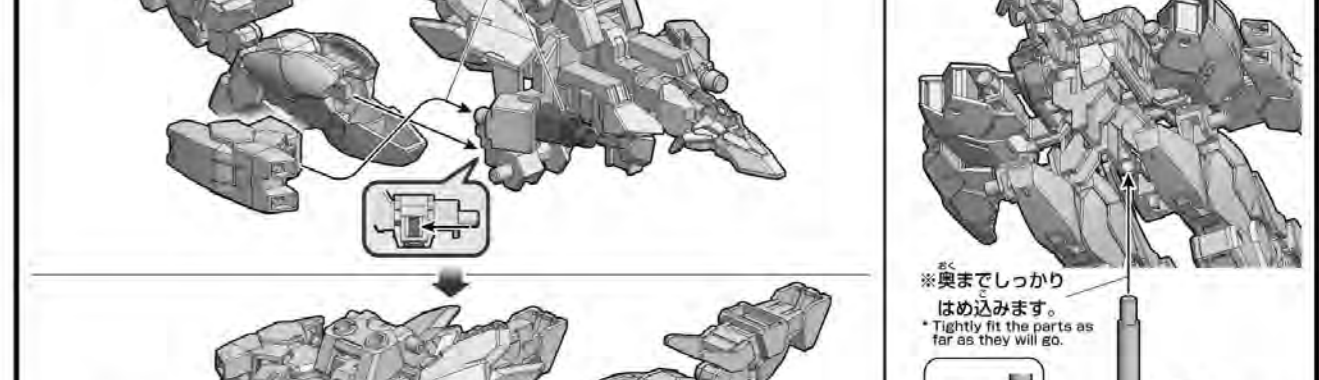
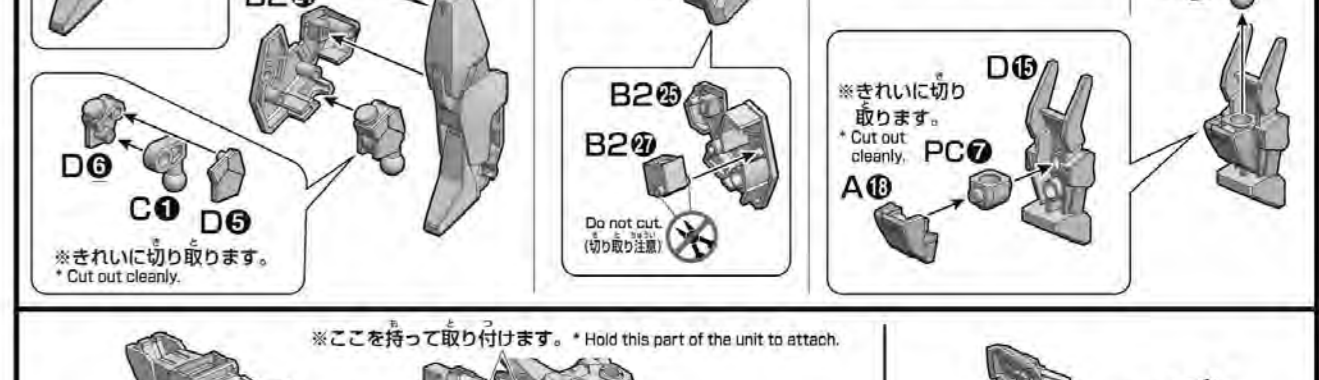
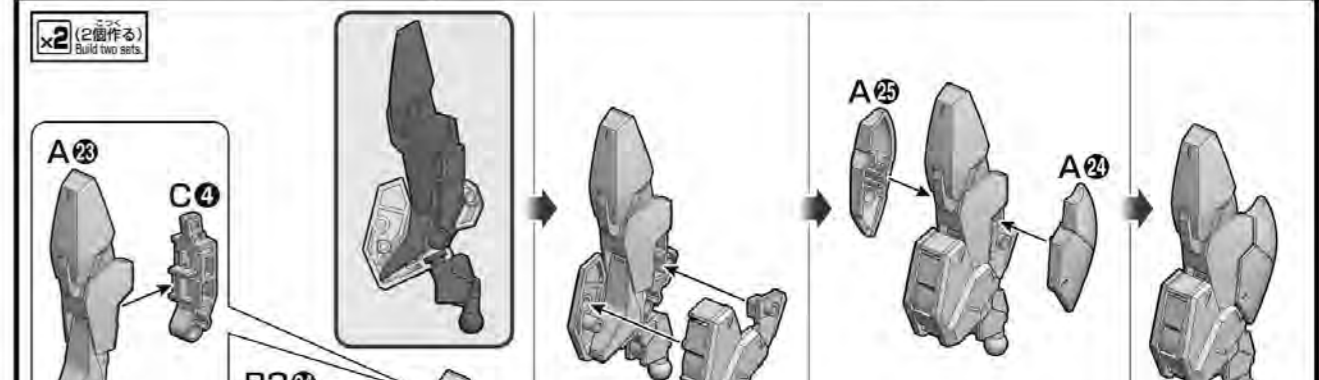
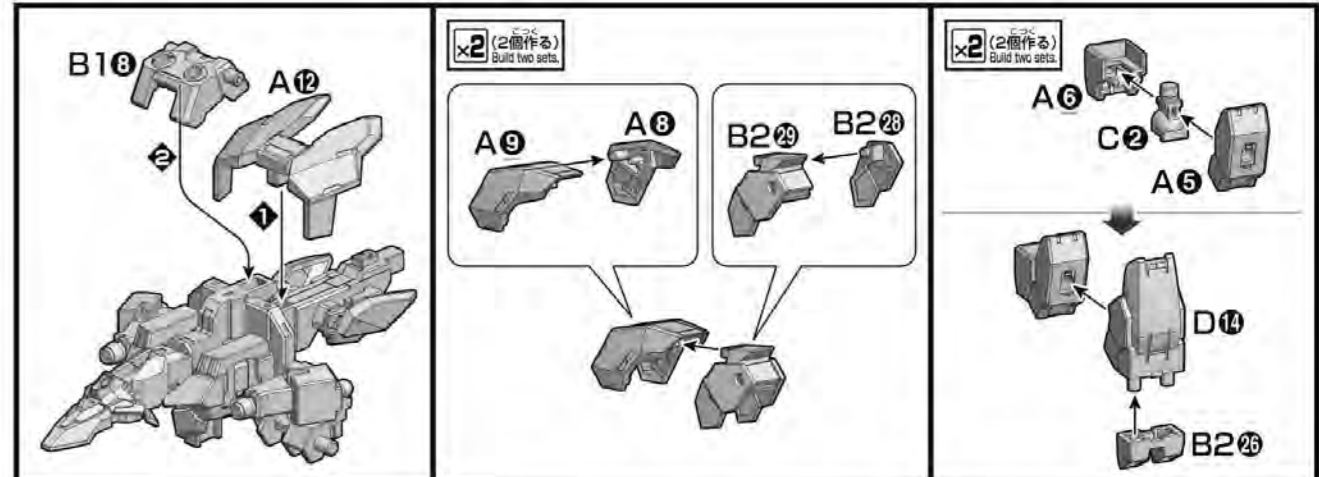
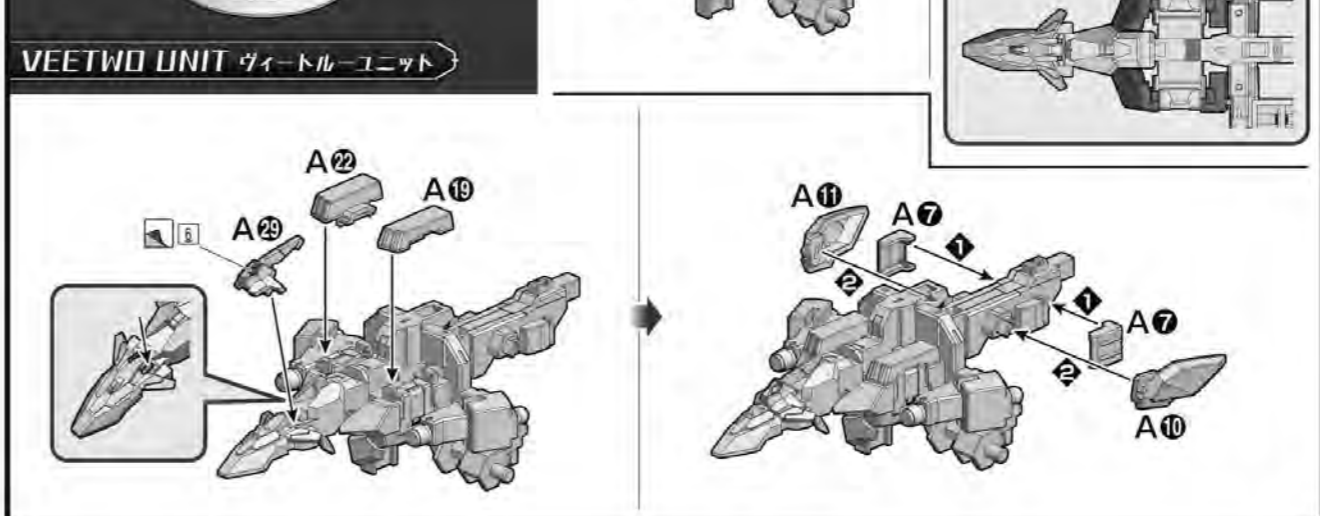
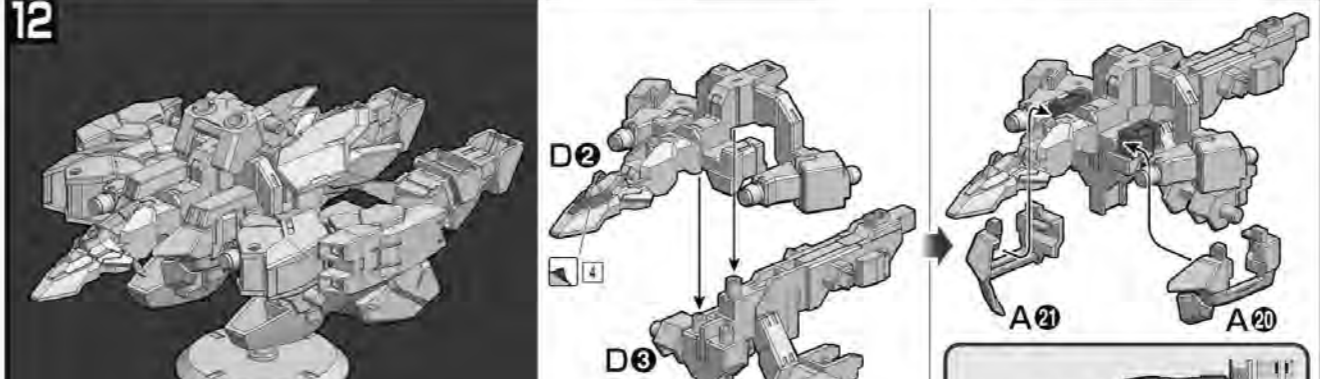
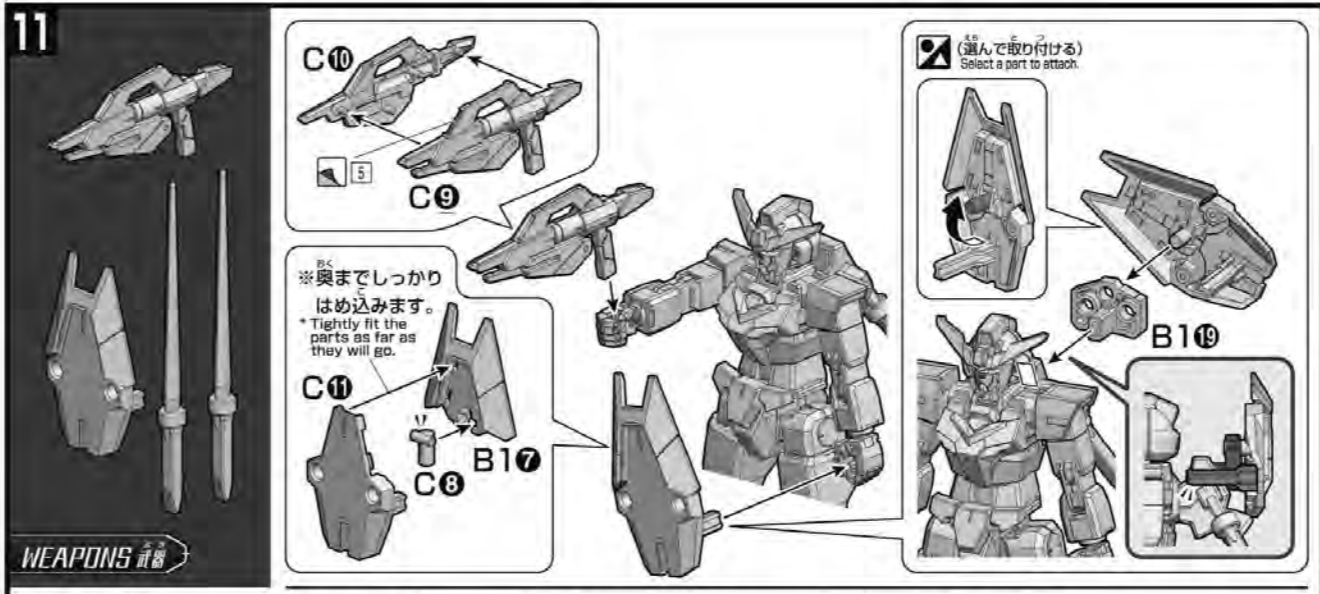
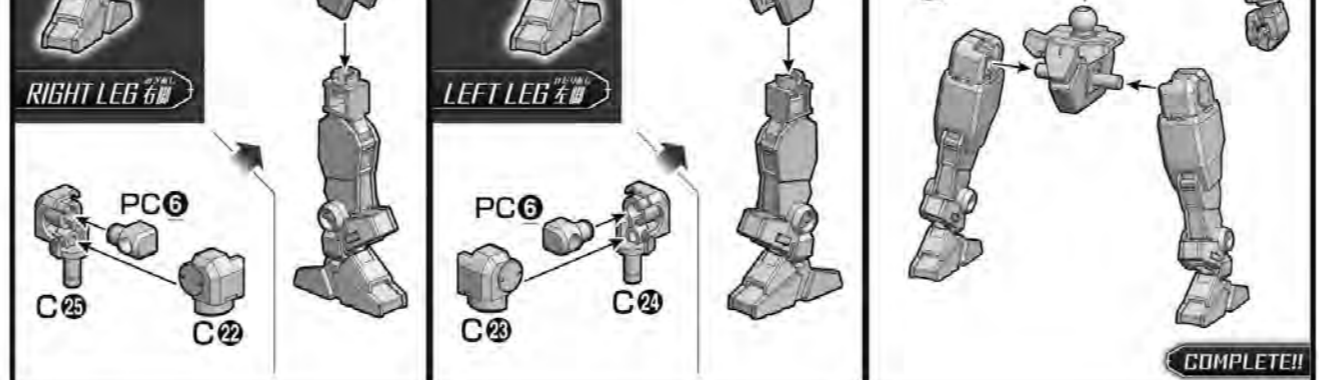
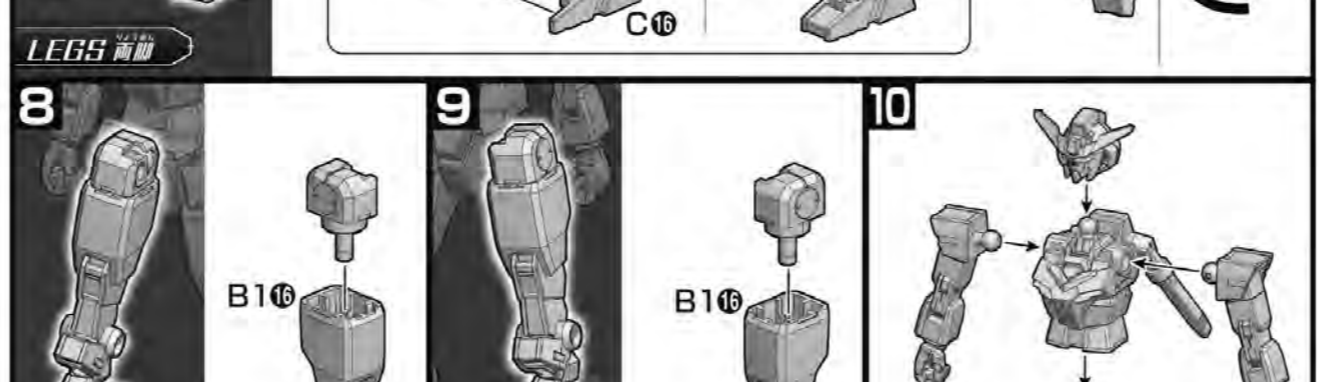
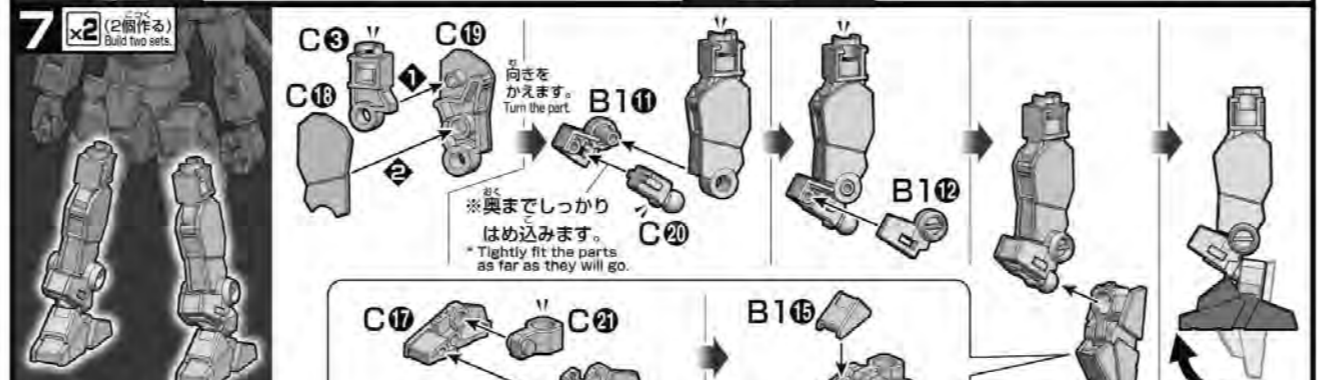
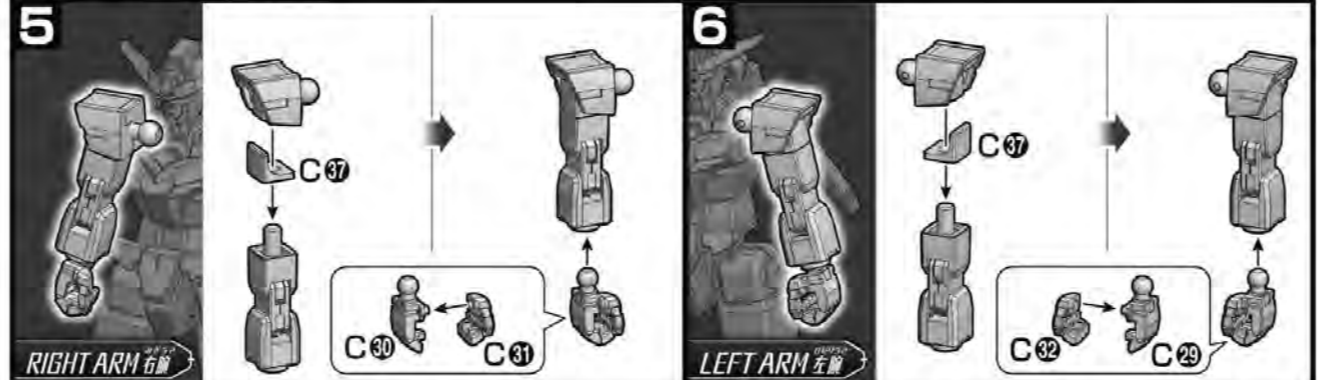
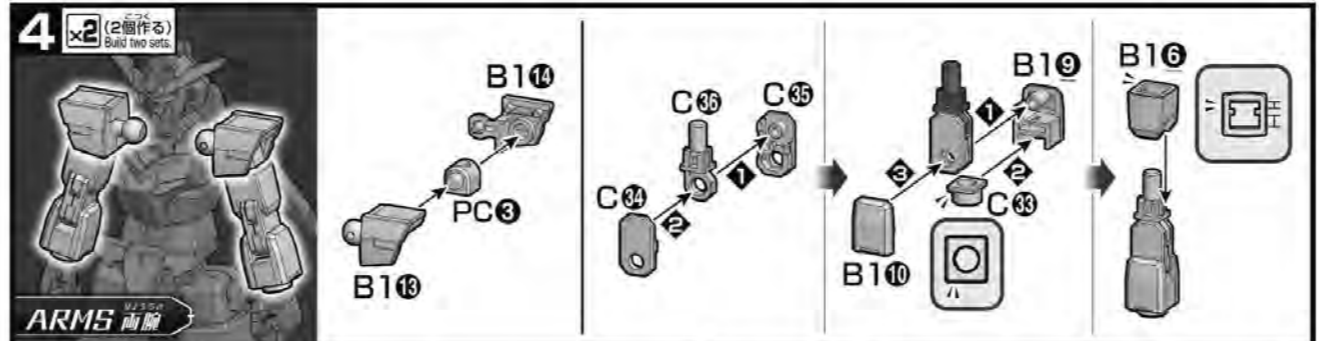
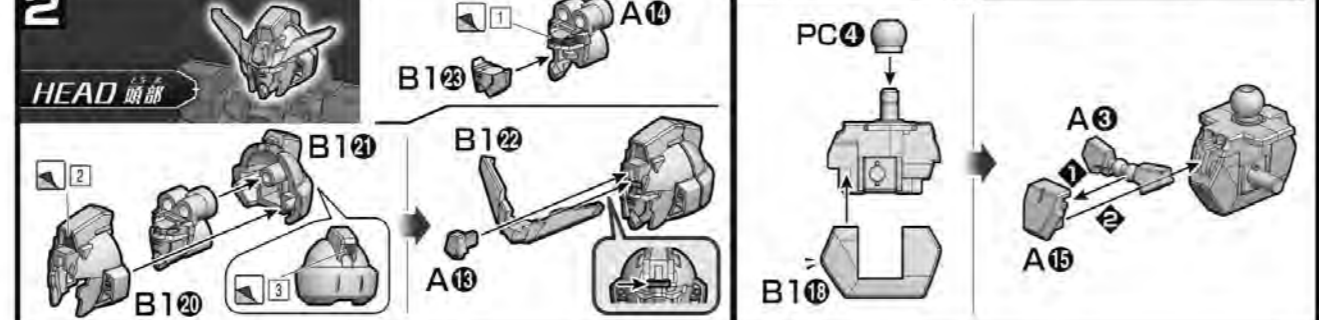
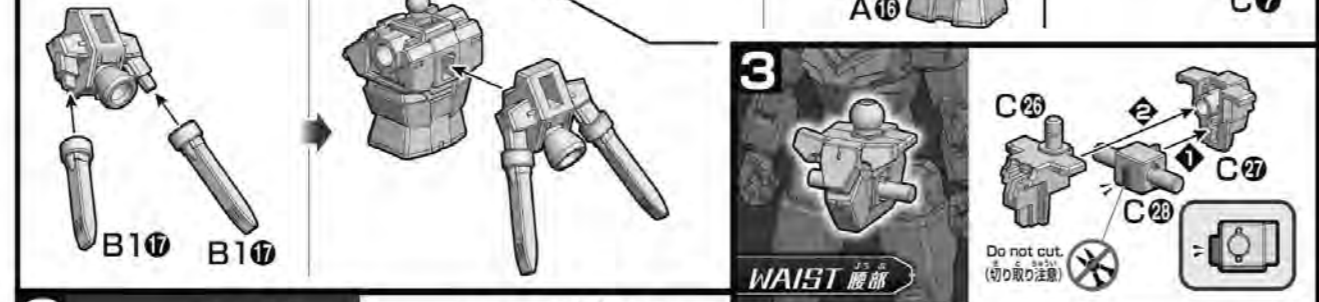
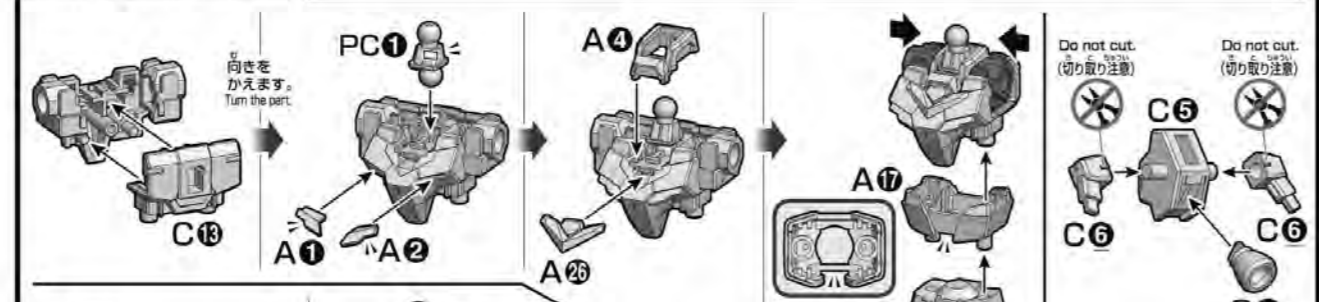
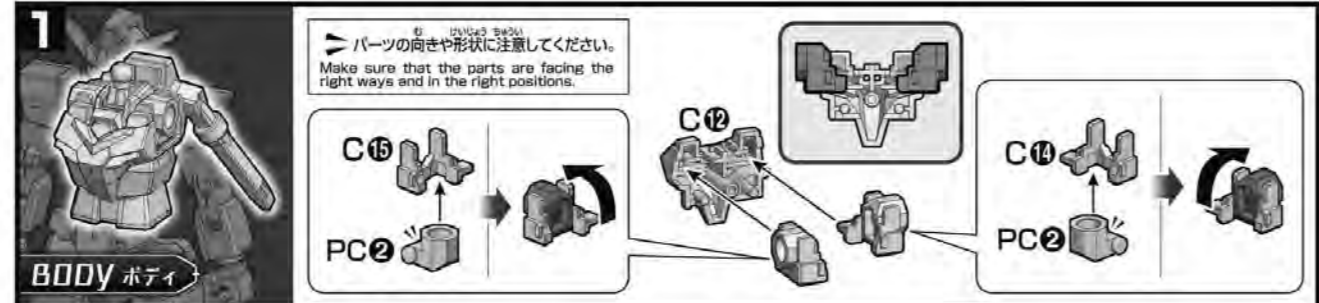

CORE GUNDAM (G-3 COLOR) & VEETWO UNIT  
**CUSTOMIZE PLAN**

支援、狙撃、陸戦を同時にこなす、想定以上の戦果をもたらす重火器仕様!!  
 A heavily armed edition capable of surprising results while handling supporting roles, sniping, and land warfare at the same time!

**CORE GUNDAM**  
 ヒロトがビルドしたコアガンダムには、様々な配色案があった。サファーマー仕上げのように見えるこのカラーリングはRX-78ガンダム3号機、いわゆるG-3カラーとして宇宙戦用に向けて考えられていたものという。  
 There were various color scheme ideas for the Core Gundam assembled by Hiroto. The colors resembling a surface finish were chosen as the G-3 colors for space combat, much like the RX-78 Gundam Unit 3.

**ハンドミサイルポッド**  
 HAND MISSILE POD  
 ヴィートルーガンダムの両前腕部に装着する2連装のミサイルポッド。対モビルスーツ用の中型ミサイルを発射する。他にも、アングラーードには小型ミサイルを発射するミサイルベイが内蔵されている。  
 Two-tube missile pods attached to the forearms of the Veetwo Gundam. It fires missile-sized missiles used against Mobile Suits. Missile bays are also built into the strike guards, which launch small missiles.

**ミサイルポッド**  
 MISSILE POD  
 バックパック右側のハードポイントに接続されたミサイルポッド。こちらは対艦、対モビルスーツ用大型ミサイルを発射することが可能。  
 A missile pod connected to the hard-point on the right side of the backpack. It is capable of launching large missiles against ships and Mobile Armors.

**ビッグビームバズーカ**  
 BIG BEAM BAZOOKA  
 コアフレームにヴィーナスマーのパーツを接続した巨大な筒状兵器。強化センサーと運動により遠距離で高速移動する相手に対しても優れた命中率と破壊力を誇る。なお、合体パーツは機体、またはパーツ同士で組み合わせてもビームガンとしての運用が可能。  
 A massive firearm where the Venus Armor parts are connected to the Core Spray Gun. It has excellent accuracy and destructive power against opponents who move at high speeds and are far away by working on the reinforced and sturdy parts. The combined parts can be combined or individually used as beam guns.

**分離・合体**  
 分離・合体  
 アースリィガンダムのコアガンダムとヴィートルーユニットにヴィートルーウェポンズを装備した「ヴィーナスマー」が合体!  
 The Earththree Gundam's Core Gundam combines with the Venus Armor equipped with the Veetwo Weapons!

**ホバーユニット**  
 HOVER UNIT  
 バックパック下部に接続されたホバーユニット。ヴィートルーガンダム、ヴィーナスマー共にホバー走行能力を付与させる。  
 A unit connected to the lower section of the backpack which gives hovering abilities to both the Veetwo Gundam and the Venus Armor.

**ビームキャノン**  
 BEAM CANNON  
 背面のバックパックの左側ハードポイントに接続された大型のビーム兵器。ヒロトの手による高精度の高出力により、生まれ立機強度は、長時間の連続射撃にも耐える。  
 A large beam weapon that connects to the left hard-point on the backpack. The solid barrel created through Hiroto's highly precise assembly is capable of withstanding rapid-fire for a long period of time.

**COLOR GUIDE**

<p><b>本体ホワイト部</b>                  Body (White part):                  Body (White) 100%                  +ネイビーブルー (Navy blue) 少量 (small dose)</p>	<p><b>本体ライトグレー部</b>                  Body (Light gray part):                  ホワイト (White) 70%                  +R.M.75 グレー (R.M.75 gray) 20%                  +メタリックブルー (Metallic blue) 10%</p>	<p><b>本体グリーン部</b>                  Body (Green part):                  ホワイト (White) 60%                  +インディゴブルー (Bright blue) 35%                  +イエローグリーン (Yellow green) 5%</p>	<p><b>本体ダークブルー部</b>                  Body (Dark blue part):                  ネイビーブルー (Navy blue) 55%                  +ホワイト (White) 15%                  +インディゴブルー (Bright blue) 15%                  +ブルー (Blue) 15%</p>
<p><b>本体パープル部</b>                  Body (Purple part):                  パープル (Purple) 50%                  +ホワイト (White) 30%                  +グレー (Gray) 20%</p>	<p><b>本体ダークグリーン部</b>                  Body (Dark green part):                  パープル (Purple) 55%                  +ホワイト (White) 15%                  +メタリックグリーン (Metallic green) 15%                  +インディゴブルー (Bright blue) 15%</p>	<p><b>センサー等グリーン部</b>                  Sensor (Green part):                  竹青色 (Metallic blue green) 85%                  +メタリックグリーン (Metallic green) 15%</p>	

※画像と商品とは多少異なる場合があります。実際の完成品を参照してください。一部の商品はHGダイバーズ(別売)を使用しています。©バンダイナムコエンターテインメント  
 ※この商品は、HG 1/144 コアガンダム(G-3カラー)&ヴィートルーユニットが1体のみのセットです。※ここに掲載されている情報は2019年11月現在のものです。  
 ※The actual products may vary slightly from the image. The completed products in the image has been painted. \*Some images show the "HG DIVER GEAR (sold separately)". ©BANDAI SPIRITS/TV TOKYO  
 \*This package contains one set of "HG 1/144 CORE GUNDAM (G-3 COLOR) & VEETWO UNIT". All other products are sold separately. \*The information is current as of November, 2019.



**CORE GUNDAM (G-3 COLOR) & VEETWO UNIT  
 HIROTO'S SUPPORT UNIT**

**ヴィートルーガンダム VEETWO GUNDAM**  
 ヒロトがビルドしたヴィーナスマーとコアガンダムがプラネッツシステムによりドッキングした重火器仕様、それがヴィートルーガンダムである。背面のバックパックを中心に追加された大型の火器類は、ヘッドユニットの強化センサーと連動して優れた命中精度を誇る。ホバー走行も可能であり、地上戦の機動力はせめても高い。支援、狙撃、陸戦を同時にこなす、追加アーマーの防御性能も向上している本機は、単独戦闘でも連携戦闘でも、想定以上の戦果をもたらせるのだ。  
 The Core Gundam and Venus Armor assembled by Hiroto dock with the PLANETS System to create the heavy weapon equipped by the Veetwo Gundam. The Large firearms added to the backpack gain excellent accuracy by working in conjunction with the enhanced sensors on the head unit. It is also able to hover, which enables extremely high maneuverability during ground combat. The GUNPLA has high defensive abilities due to its additional armor and is capable of supporting roles, sniping, and land warfare at the same time, making it extraordinarily effective in both independent and cooperative battles.

**ヒロト (クガ・ヒロト) Hirota (Hirata Kuga)**  
 偶然に偶然が重なり、リク達とは違うビルドダイバーズとしてフレディのミッションを依頼していくことになったヒロト。チームメンバーの中にも上級者もいて、プラネッツシステムを活用したバトルではひとりでこなす活躍を見せ、困難なミッションをクリアしていくが、チームを組むための真意は未だ謎のままだ。  
 Through a series of coincidences, Hiroto decides to take on Freddie's missions as a different version of the Build Divers from Riku and his friends. He is an especially advanced fighter among his team members and has shown outstanding achievements in battles using the PLANETS System to accomplish difficult missions. However, the true intentions behind why he insists on forming a team are still a mystery.

**マギー Maggy**  
 マギーはかつてビルドダイバーズと共に、ELダイバーの救出に協力したベテランダイバーである。現在はGBNに身を投じて、送る最初の訓練をサポートする日々を過ごしている。この店には他にも様々なダイバーが立ち寄り、GBNの情報交換の場としても活用されているのだが、その中には、マギー本人が秘密の技術を受けていると噂されているダイバーもいる。  
 Maggy is a veteran Diver who cooperated in the rescue mission of the EL Diver alongside the former Build Divers. He now has a store in GBN and supports beginners who are lost in the game as he usually does. Many different Divers also stop by at the store, and it is also a place for exchanging information about GBN. It is said that Maggy himself takes on secret requests...

**HG 1/144 コアガンダム(G-3カラー)&ヴィートルーユニット  
 CORE GUNDAM (G-3 COLOR) & VEETWO UNIT**  
 ※この商品は、HG 1/144 コアガンダム(G-3カラー)&ヴィートルーユニットが1セットのみ入っています。  
 BANDAI SPIRITS 2019 MADE IN JAPAN \*This package contains one set of "HG 1/144 CORE GUNDAM (G-3 COLOR) & VEETWO UNIT" only. 5058300

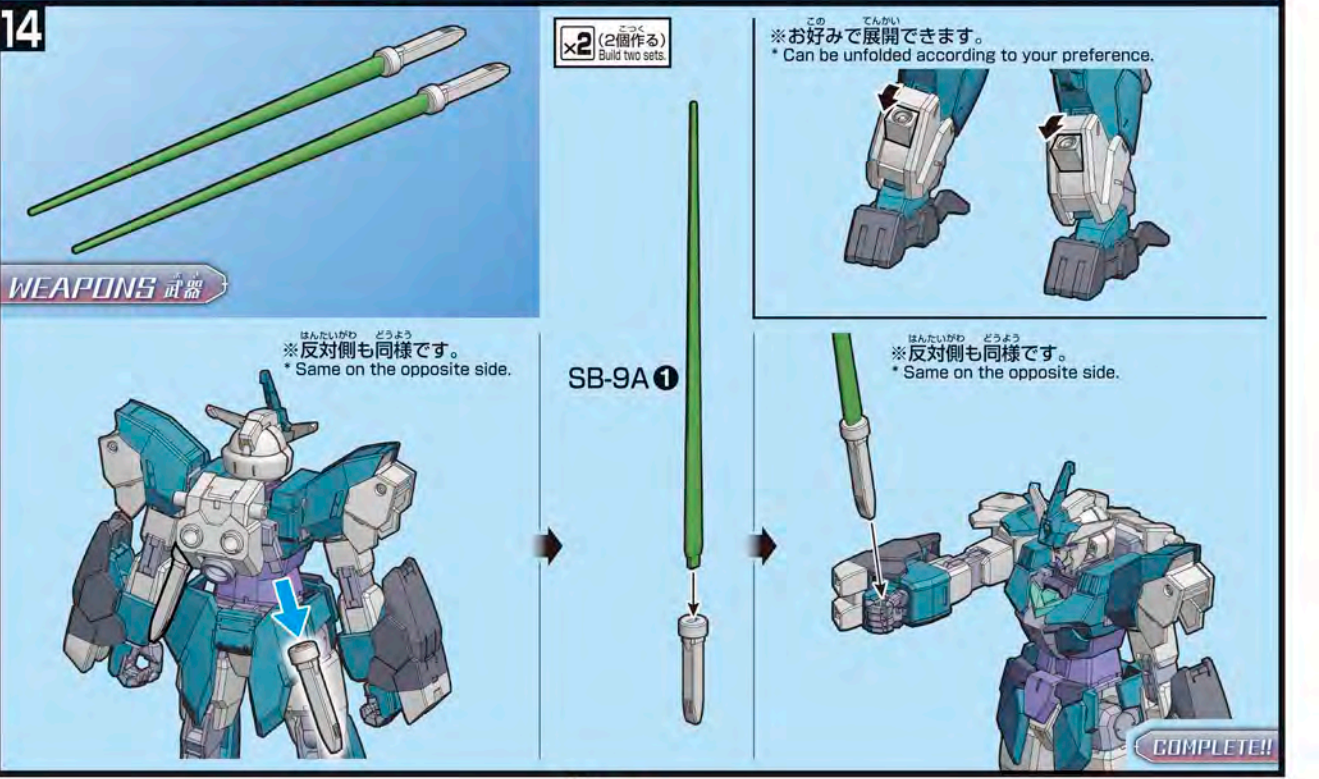
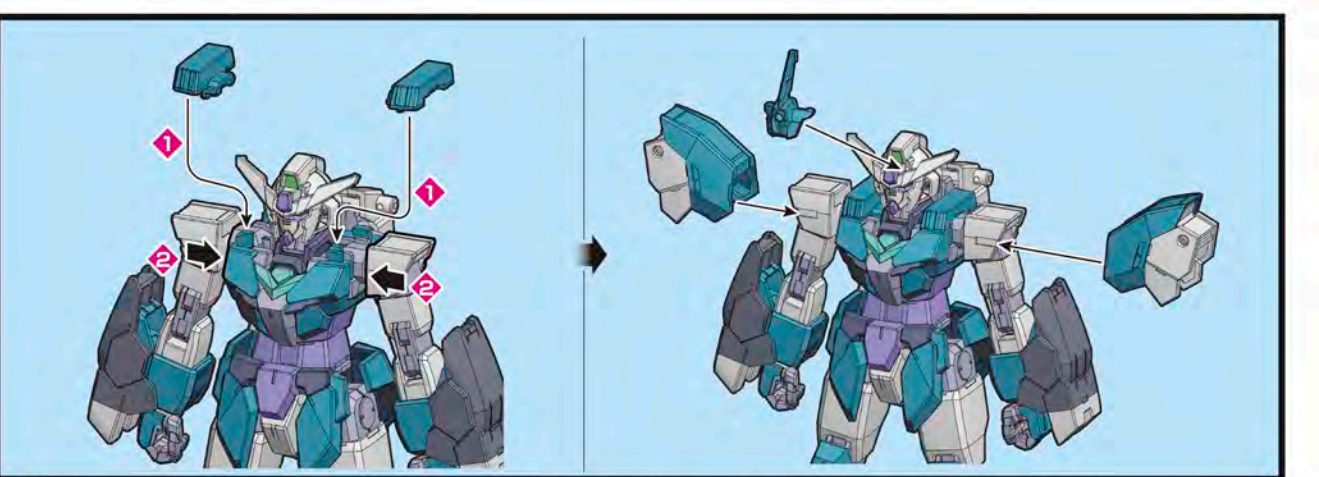
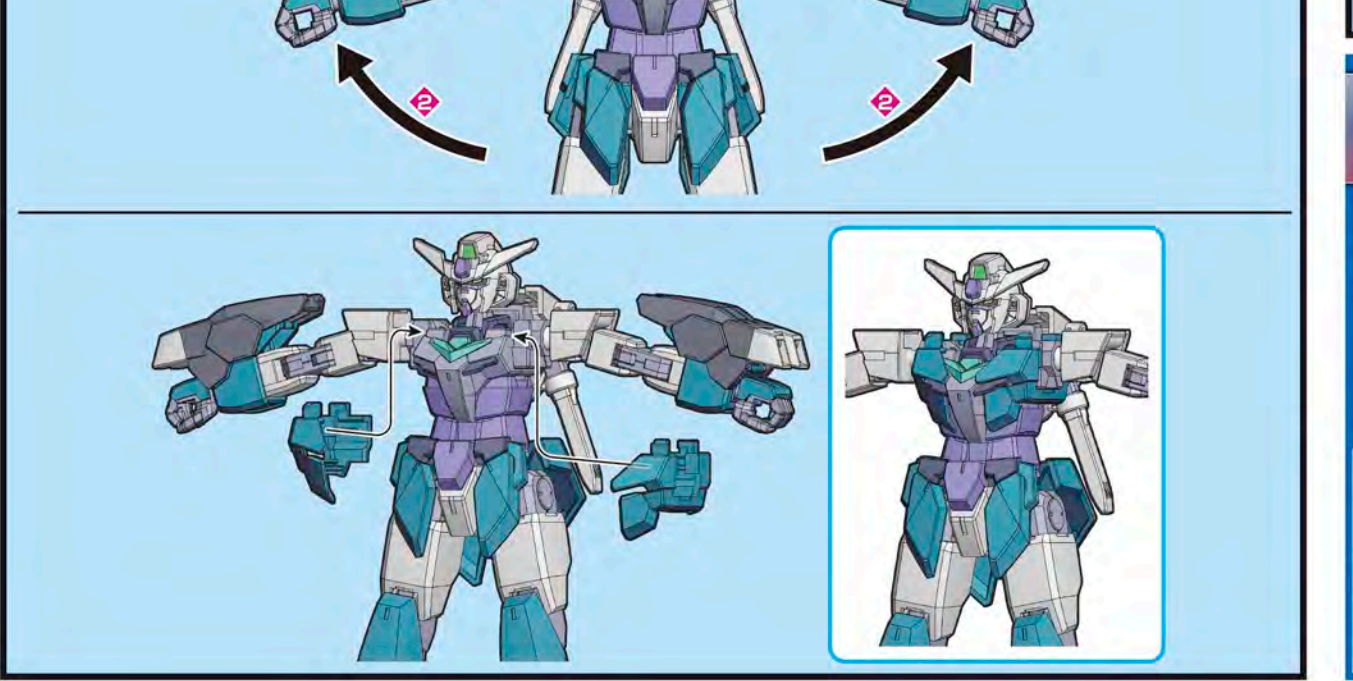
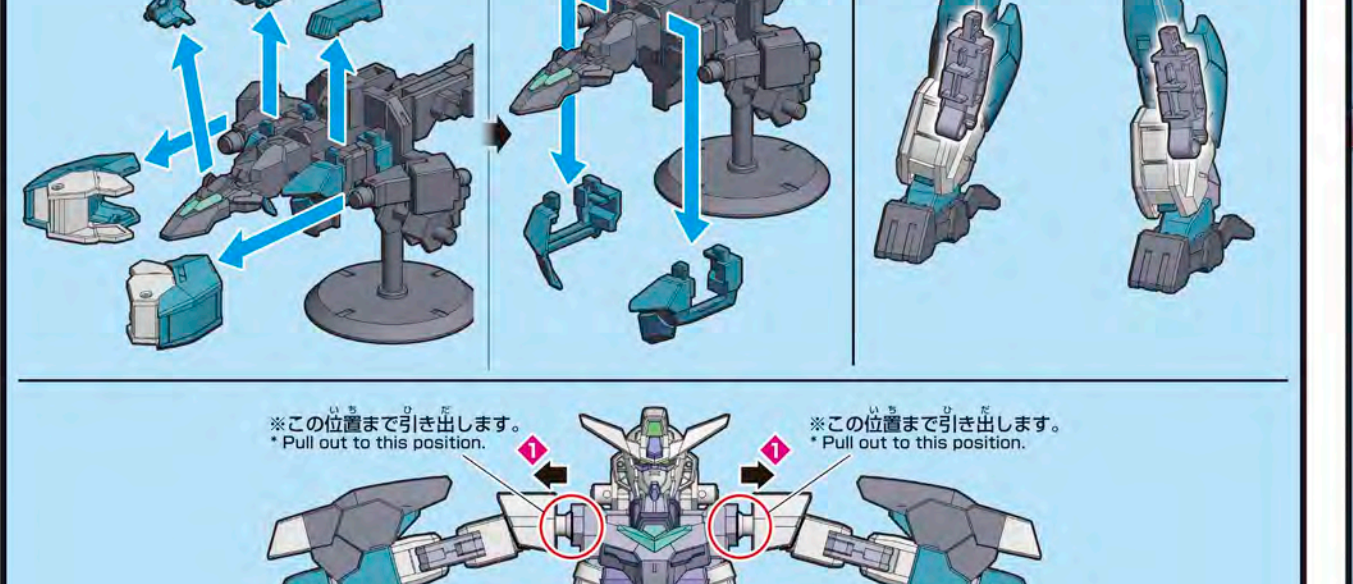
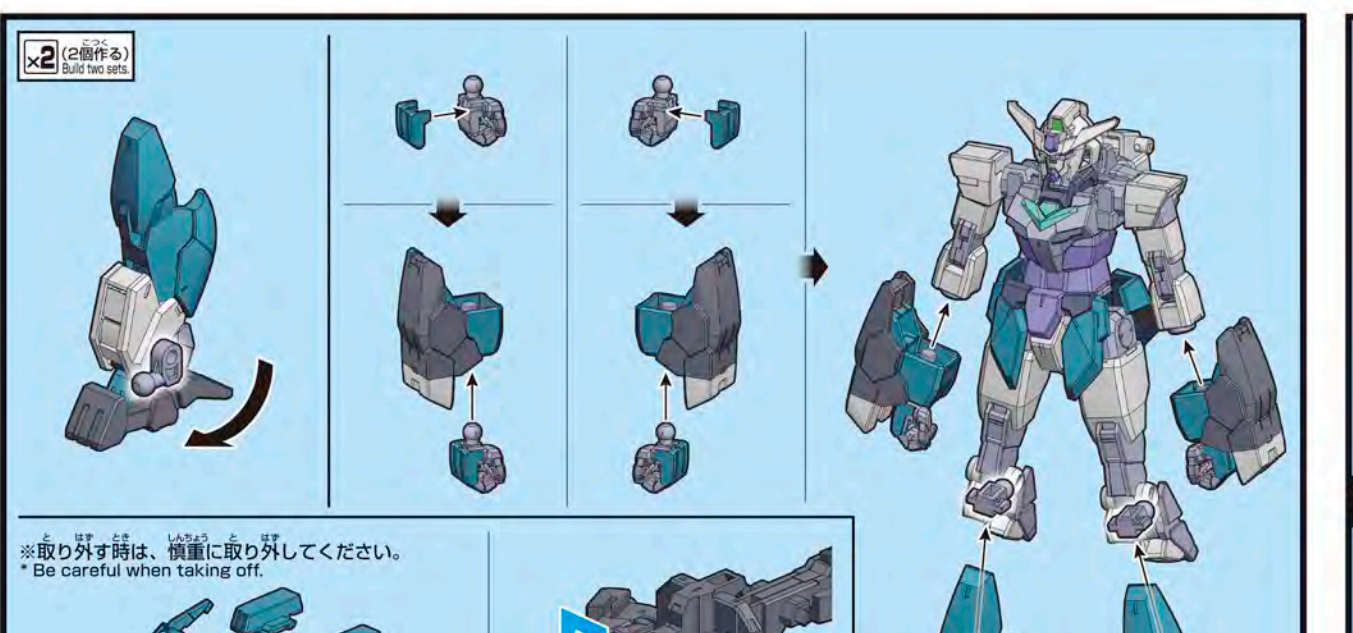
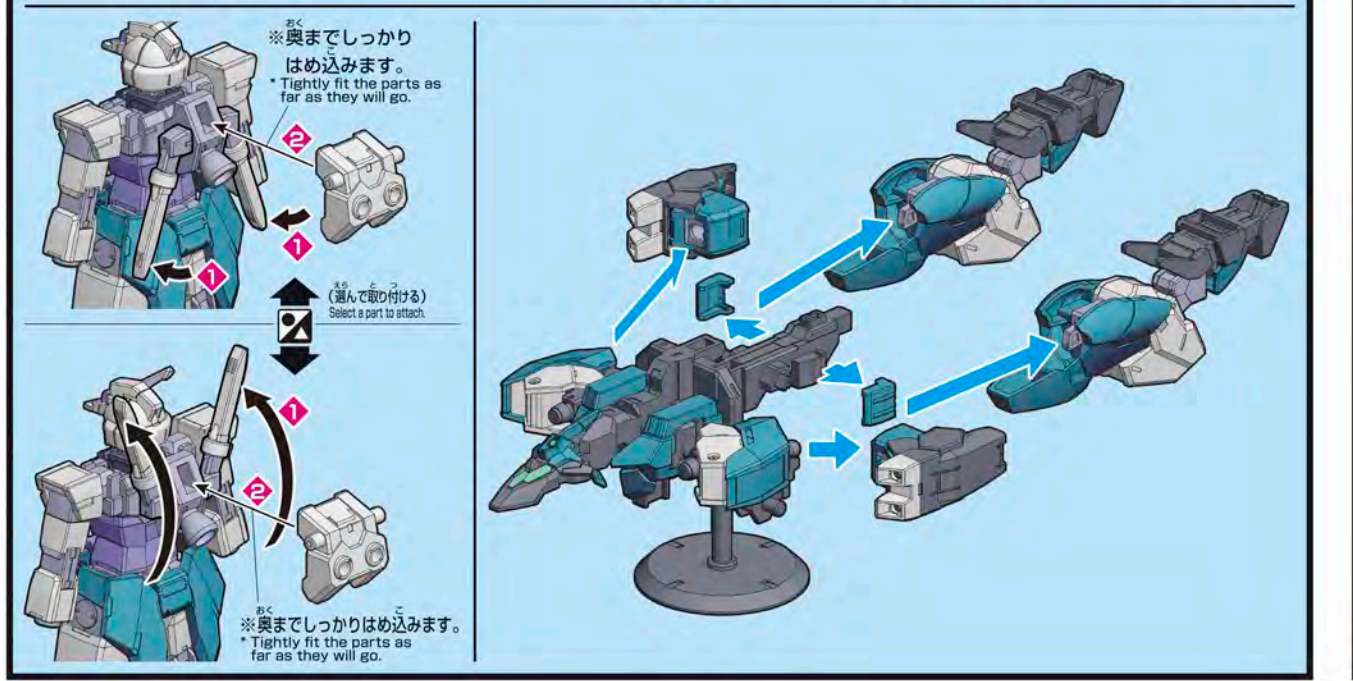
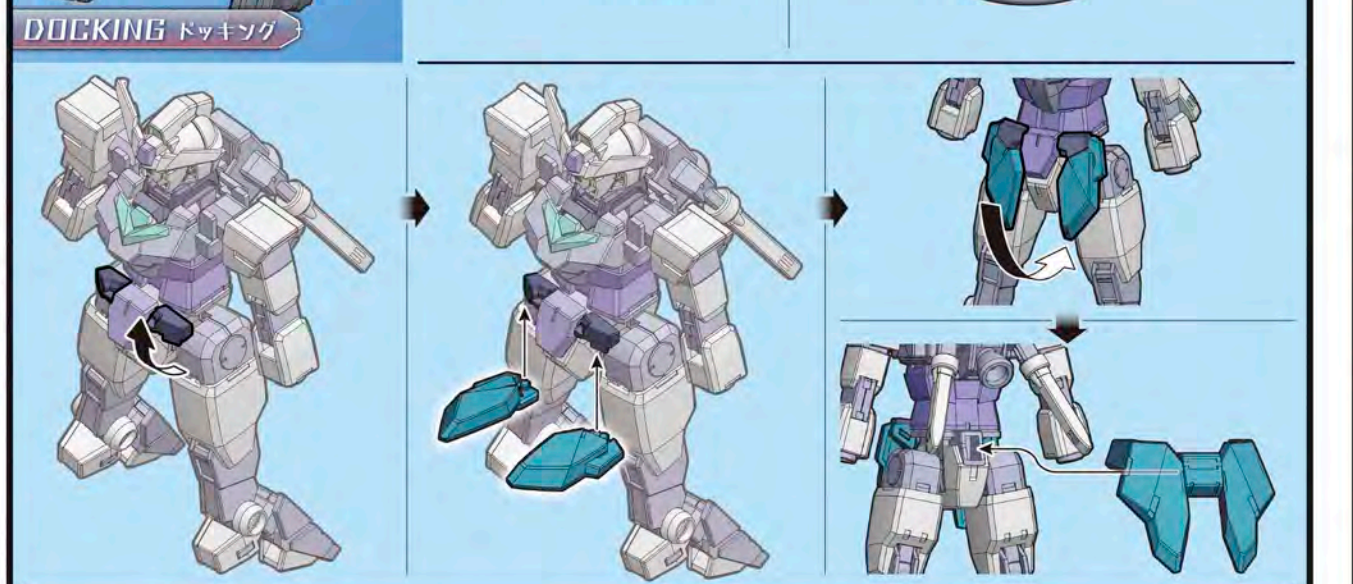
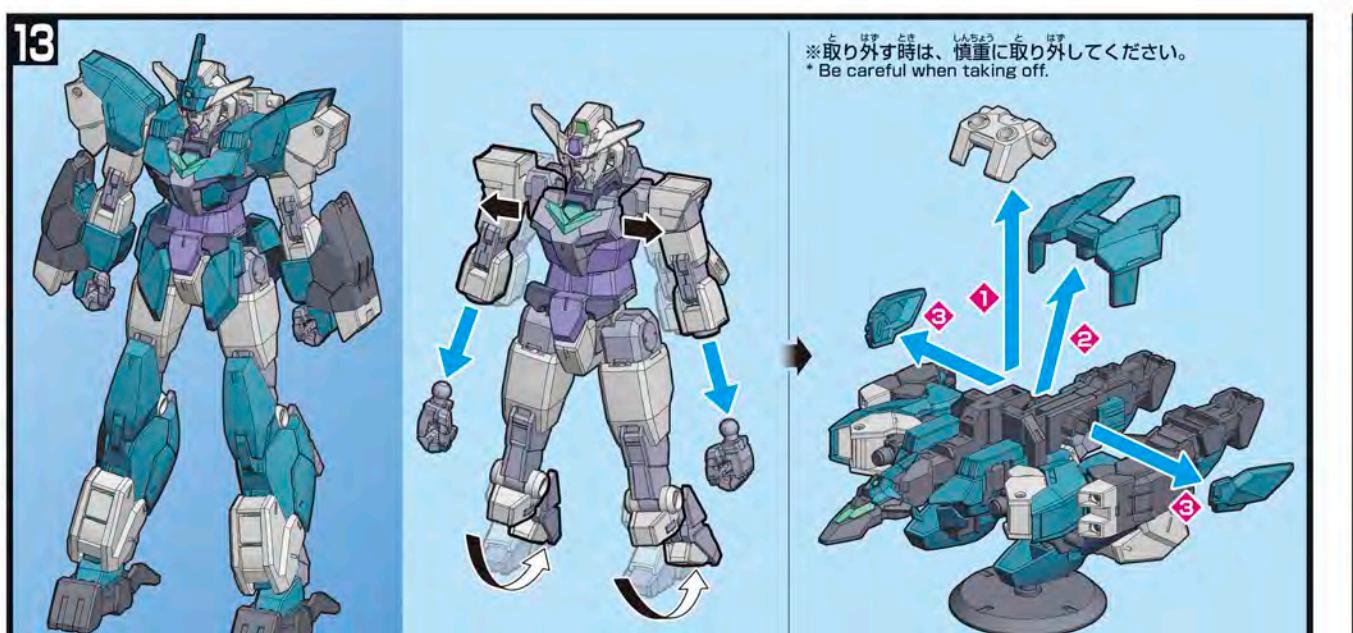

**別売りの商品と組み合わせてカスタマイズ!**  
 Customize by combining with the products sold separately!

**BANDAI HOBBY SITE**  
 最新情報やイベント情報をお届けします。  
 Stay current linked to the BUILD DIVERS SERIES!

▶▶▶ <http://bd.bandai-hobby.net/>  
 \* Fees for internet connection, etc. are not included.  
 \* Please use a PC for internet connection.

※説明書は一式です。形状により取り付けられない場合があります。  
 \*The images show general examples. Some products may not be attached depending on the shape.

※各パーツの詳しい組み立ては、別売りの商品に付属する取扱説明書をご覧ください。  
 \*Please use the manuals included in separately sold kits as a reference for detailed assembly instructions.

別売りの商品と組み合わせてカスタマイズ!  
 Customize by combining with the products sold separately!

ヴィートルーユニットを  
 HGBD-R アースリィガンダム、  
 HGBD-R ヴィートルーウェポンズ  
 (共に別売り)と組み合わせて  
 ヴィートルーガンダムに!  
 Combine VEETWO UNIT with  
 HGBD-R EARTHREE GUNDAM and  
 HGBD-R VEETWO WEAPONS  
 (both sold separately) to make  
 VEETWO GUNDAM!

●HGBD-R ヴィートルーウェポンズ(別売り)  
 ●VEETWO WEAPONS (sold separately)

●HGBD-R アースリィガンダム(別売り)  
 に付属のコアガンダム  
 ●CORE GUNDAM included in the  
 EARTHREE GUNDAM (sold separately)

※画像の完成品は塗装してあります。  
 \*The completed product in the image has been painted.