

HG
GUNDAM THE ORIGIN
1/144 SCALE

機動戦士ガンダム
THE ORIGIN
MSD
MOBILE SUIT DISCOVERY



RX-78-01(FSD) GUNDAM FSD
E.F.F. PROTOTYPE MOBILE SUIT
HG 1/144 ガンダムFSD
GUNDAM FSD



頭部/胸部 HEAD / CHEST
頭部は防塵・閃光防御用のバイザーが装着されている。胸部のインテークは独自のデザインになっている。



ランドセル BACK PACK
ランドセル本体はロールアウト時のRX-78-01(N)と同仕様で、スラスタを5基搭載している。各種武器もマウントできる。
The backpack itself is the same model as the one equipped by the RX-78-01(N) after being rolled out and is mounted with five thrusters. It can also equip various weapons.



大型シールド LARGE SHIELD

新規格のシールドで、RX-78-01(N)のものより防御面積が広い。折りたたみも可能で、作戦行動に合わせて小型化できる。
A shield constructed under new standards with a larger defensive range than the RX-78-01(N). It can be downsized by being folded to fit its mission.

ビーム・サーベル BEAM SABER

ランドセルに装備された格闘用兵装。ビーム状の刀身を形成し、モビルスーツの装甲も瞬時に切断できる。
A combat armament mounted on the backpack. Its blade-shaped beam can instantaneously cut through the armor of a mobile suit.

A visor has been attached to the head unit to protect it from dust and bright lights. The chest air intakes have a unique design.



ガトリング・ガン GATLING GUN

右前腕に装着されている武装。腰のドラムマガジンをベルトでつなぐベルト給弾式と、小型ドラムマガジンを装着する弾倉式を選ぶ。
An armament attached to the right arm. It can be fed by either connecting a belt attached to the drum magazine on its waist or by equipping a small drum magazine.



RX-78-01(FSD) GUNDAM FSD ガンダムFSD

RX-78-01(N) 局地型ガンダムの試験が完了し、量産型であるRGM-79 ジムの開発が進むなかで、改めてRX-78タイプ機の部隊運用を視野に入れた開発が下命された。RX-78-01(FSD)ガンダムFSDは、各種装備や機器の強化・改修を目的とした全規模開発(Full-Scale Development)機である。RX-78-01(N)との共通パーツも見受けられるが、量産化を前提に再設計されているため、基本性能、運用性はRX-78-01(N)から向上している。各地で実証試験が行われており、非公式ながら黒と白のRX-78-01(FSD)2機が南米ジャブローで実戦に参加していたという報告も上がっている。この機体が開発チームに貴重なデータをもたらし、RX計画はさらなる展開を見せ、FSWS(Full-armour System and Weapon System)計画へと移行していくことになる。

The tests for the RX-78-01(N) Gundam Local Types were completed, and with the mass production RGM-79 GMs under development, an order to create an RX-78 type to be utilized with a unit was handed down again. The RX-78-01(FSD) Gundam FSD is a Full-Scale Development unit, created to enhance various armaments and mechanics. Although there are common parts with the RX-78-01(N), this unit was redesigned with mass production in mind, gaining higher basic capabilities and operability than the RX-78-01(N). Demonstration tests have been conducted in various places, and there have been unofficial reports that two black and white RX-78-01(FSD) units had participated in warfare in Jaburo, South America. The MS brought back valuable data to the development team, advancing the RX plan, eventually leading to the FSWS (Full-armour System and Weapon System).



SPEC

型式番号 MODEL NUMBER: RX-78-01(FSD)
頭頂高 HEAD HEIGHT: 18.0m

*データは劇中の設定です。
*The figures above are based on the models from the story.

※画像の完成品は塗装してあります。
※この商品には、「HG 1/144 ガンダムFSD」が1体のみ入っています。
※画像と商品とは多少異なりますのでご了承ください。
*The completed product in the image has been painted.
*This package contains one set of "HG 1/144 GUNDAM FSD" only.
*The actual product may vary slightly from the images.

MARKINGS

①～⑮の番号はマーキングシールの番号です。□両腕、両肩または両脚にも同様に貼ります。●反対側も同様に貼ります。
① to ⑮ are the numbers of the marking stickers. □ Apply the stickers to both arms, shoulders or legs in the same manner. ● Apply the stickers to the opposite side in the same manner.



*余ったマーキングシールは好みで使用してください。 *マーキングシールの余白部分をカットして貼るとよりリアルになります。
*Please use remaining marking stickers as you like. *Cut the blank space of the marking stickers for a more realistic appearance.

COLOR GUIDE

● 本体等ダークブラウン部 Body (Dark brown part): グレー(Gray) 50% +ココアブラウン(Cocoa brown) 30% +ブラック(Black) 10%+グリーン(Green) 10%	● 本体等ライトグレー部 Body (Light gray part): 明灰白色(1)(UN gray) 70% +ホワイト(White) 30% +ブラック(Black) 少量(small dose)	● 本体等グレー部 Body (Gray part): グレー(Gray) 100% +ココアブラウン(Cocoa brown) 少量(small dose)	● センサー レッド部 Sensor (Red part): シャインレッド (Shine red) 100%
● 本体等ブラック部 Body (Black part): ブラック(Black) 40% +ココアブラウン(Cocoa brown) 30% +グレー(Gray) 20%+グリーン(Green) 10%	● 本体等オレンジ部 Body (Orange part): クリームイエロー(Cream yellow) 40% +オレンジ(Orange) 30% +ホワイト(White) 30%	● 武器等ダークブルー部 Weaponry (Dark blue part): ネイビーブルー (Navy blue) 100%	

※一部の画像は「バンダイプロモーションベース5(別売り)」を使用しています。*ここに掲載している情報は2018年4月現在のものです。
*Some images show the product on the Action Base 5 (sold separately). *The information is current as of April, 2018.

GUNDAM.INFO Search
www.gundam.info
バンダイホビーサイト www.bandai-hobby.net/
Any fees accrued by your access method and connection to the website are your own responsibility.
ホームページにアクセスする際の通信料等はお客様の自己責任となります。



0225730

警告 (けいこく)

保護者の方へ 必ずお読みください。

- 小部品があります。誤飲・窒息の危険がありますので、3才未満のお子様には絶対に与えないでください。

注意 (ちゅうい)

- 縁部が鋭い箇所がありますので、注意してください。
- 先端が尖っている箇所がありますので、注意してください。
- 部品はきれいに切り取り、切り取ったあとのクズは捨ててください。
- 袋を頭からかぶったり、顔を覆ったりしないでください。窒息する恐れがあります。

WARNING

Parents and guardians, read the following instructions before use.

- CHOKING HAZARD - Small parts. Not for children under 3 years.

CAUTION

- Pay attention to sharp parts and edges.
- Pay attention to sharp parts. Be careful when handling.
- Cut the necessary parts from the sprue carefully, and discard the remnants.
- To avoid suffocation, do not put the plastic bag over your face.

《組み立てる時の注意》 ●組み立てる前に説明書をよく読みましょう。●部品は番号を確かめ、ニッパーなどできれいに切り取りましょう。●塗装には、より安全な「水性塗料」のご使用をおすすめします。●尖った先端や薄い縁端部に触れながらの組み立てには十分ご注意ください。●この商品に道具類は入っていませんので、別にご用意ください。

《Notes on assembly》 ●Carefully read the instructions before assembling. ●Check the part numbers, and cut them cleanly with nippers. ●Use of water-based paint is recommended for safety reasons. ●Pay extra attention when handling sharp points and edges. ●Tools are not included.

PARTS LIST

※×印は使用しないパーツです。
× indicates parts not needed.

A1パーツ A1 Parts (PS) (x2)	B1パーツ B1 Parts (PS)	C1パーツ C1 Parts (PS)	C2パーツ C2 Parts (PS)	Eパーツ E Parts (PS)
Fパーツ F Parts (PS)	G2パーツ G2 Parts (PS)	D1パーツ D1 Parts (PS)	D2パーツ D2 Part (PS)	
	Hパーツ H Parts (PS)	SB-13パーツ SB-13 Parts (PS)	PC-001 PC-001 (PE)	シールA Stickers A
				シールB Stickers B

※クリアパーツの中には、製造工程上気泡が入っているものがありますがご了承ください。
*Bubbles may be present in the clear parts from manufacturing.

※部品の向きや左右など、イラストをよく見て組み立ててください。

*Refer to the illustrations and pay attention to parts orientation/direction during assembly.

※形状が似ているパーツがありますので番号を確認し、順番に組み立ててください。

*Some parts may be difficult to distinguish from one another. Check the part numbers and follow the assembly order. *For explanatory purposes, some images have been omitted.

組み立て中に使用されているアイコン
Symbols used in instructions



● 部品の数値の個数作る
Build specified number of parts.



● どちらかを選んで取り付ける
Select a part to attach.



1 ● シールの番号
Sticker number



● 後から組み立てる
Assemble this part later.



● 切り取り注意
Do not cut.



1 → 2 の順番で組み立てる
Assemble in numerical order

各部品はニッパーなどで、きれいに切り取りましょう。
Use modeling nippers to trim the excess sprue from each part.

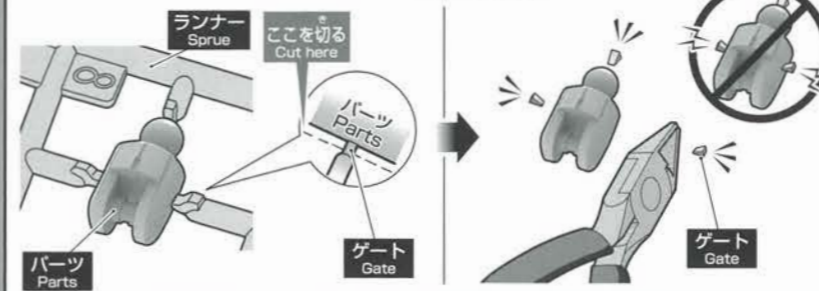

PC部品は軟質素材のため、つぶさないようにしっかり取り付けましょう。
PC (polycap) parts are made of a soft material. Take care not to crush them during assembly.

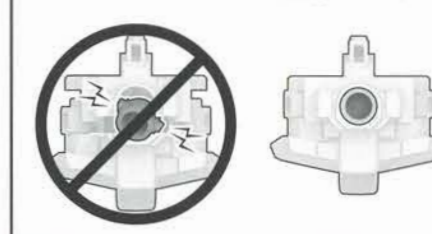

BODY

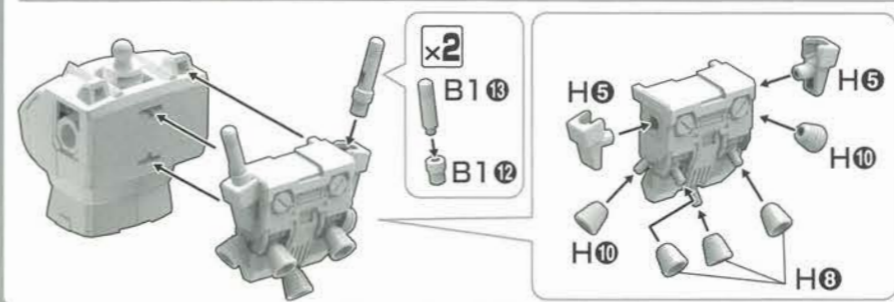
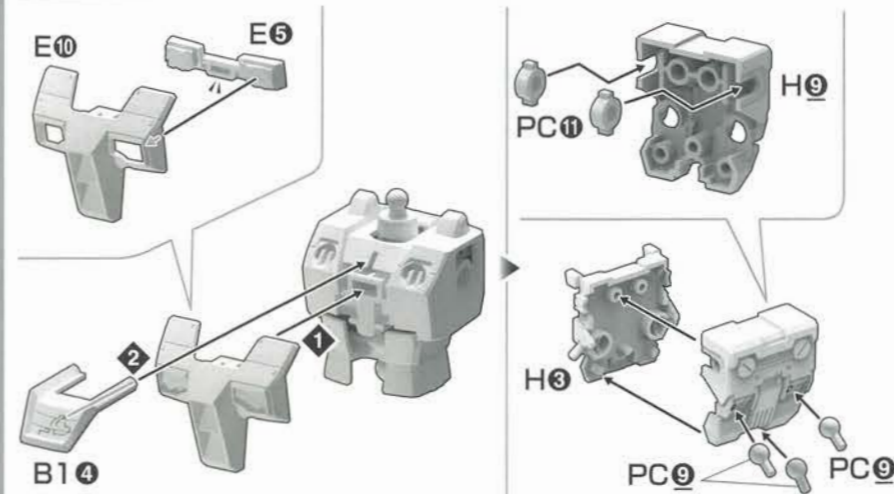
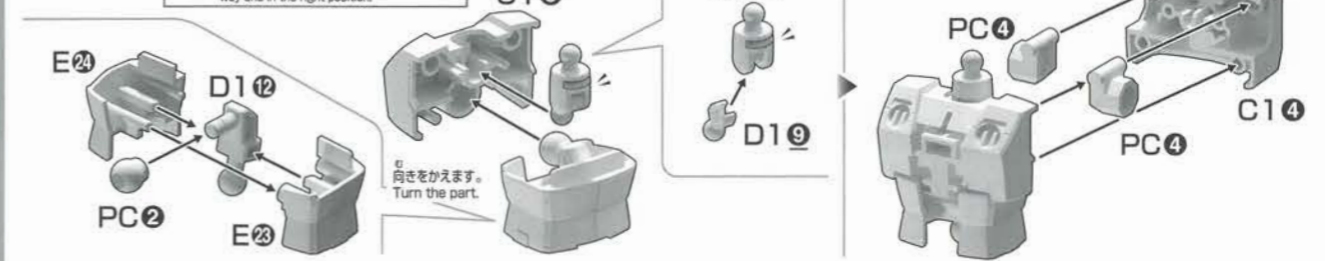

HEAD

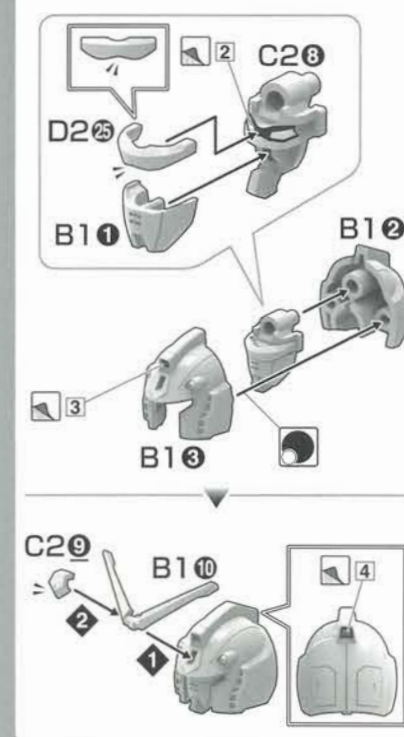

WAIST

PC8, B17, PC1, B16, PC1, B16, B16, E20 (x2), E9

LEFT LEG

B15, PC1, A12, A16, A14, A11, A12, A15, A17, PC3, A123

LEFT ARM

A17, A14, A13, A18, A120, A121, C12, A19, PC1, A10, A18, A124, A125

RIGHT LEG

B14, PC1, A12, A11, A14, A12, A13, A15, A17, PC3, A123, A126, A127, FOOT, A16

RIGHT ARM

A17, A14, A13, A18, A121, A120, C11, A19, PC1, A10, A18, A124, A125, D15, A15

A15, A17, PC3, A123, A126, A127, FOOT, A16

B18, B12, A12, A12

脚かまっつけでも使えます。
他の取り付けでも使えます。
These are also used for
another attachments.

LEFT HAND A D14
LEFT HAND B A15

HEAD, BODY, RIGHT ARM, LEFT ARM, WAIST, RIGHT LEG, LEFT LEG

FEET

C17, C16, PC7, A11, A12, A12

A126, A127, FOOT, A16

GATLING GUN

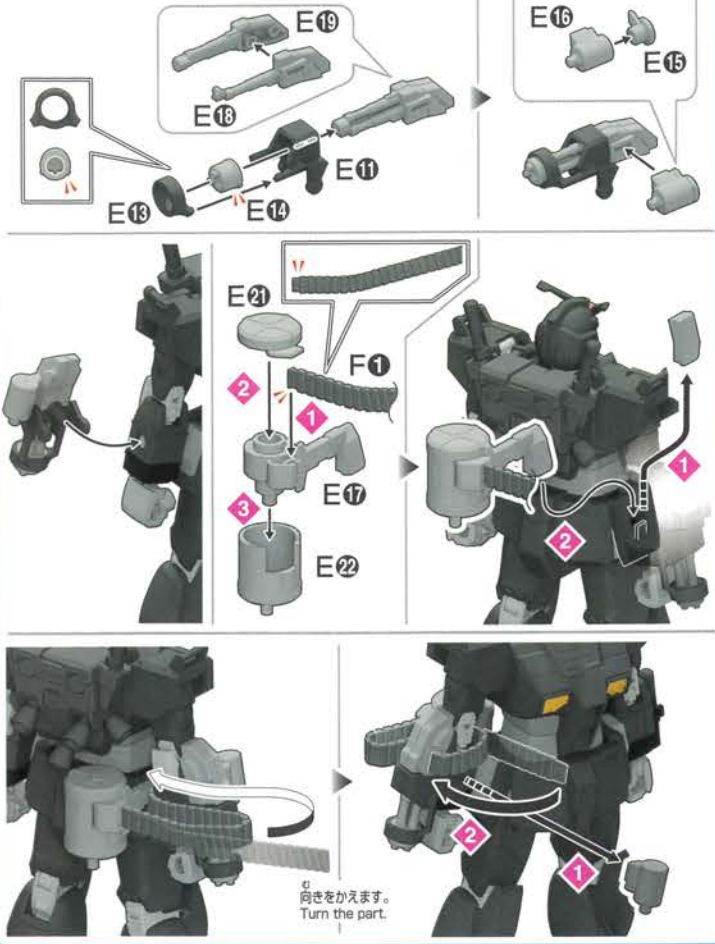

CANNON

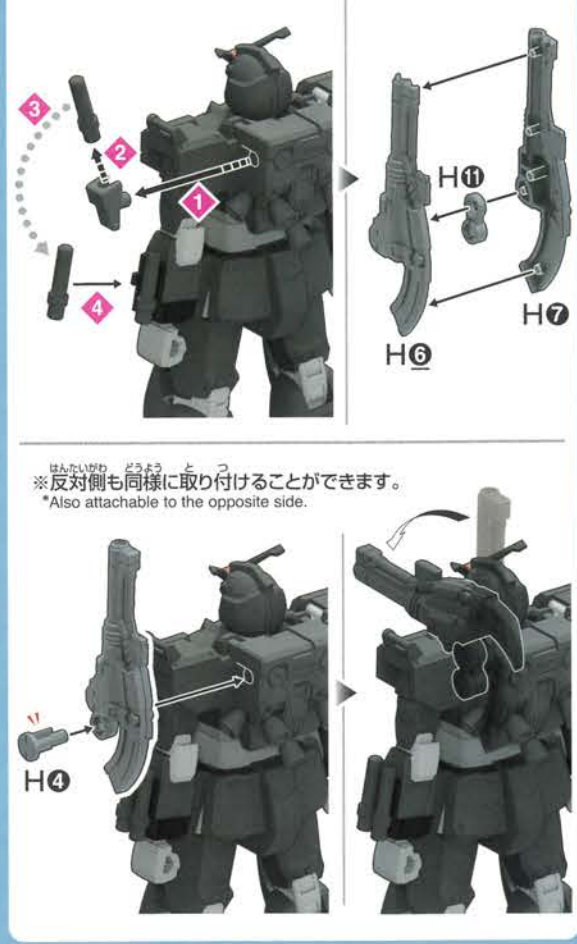

SHIELD-1

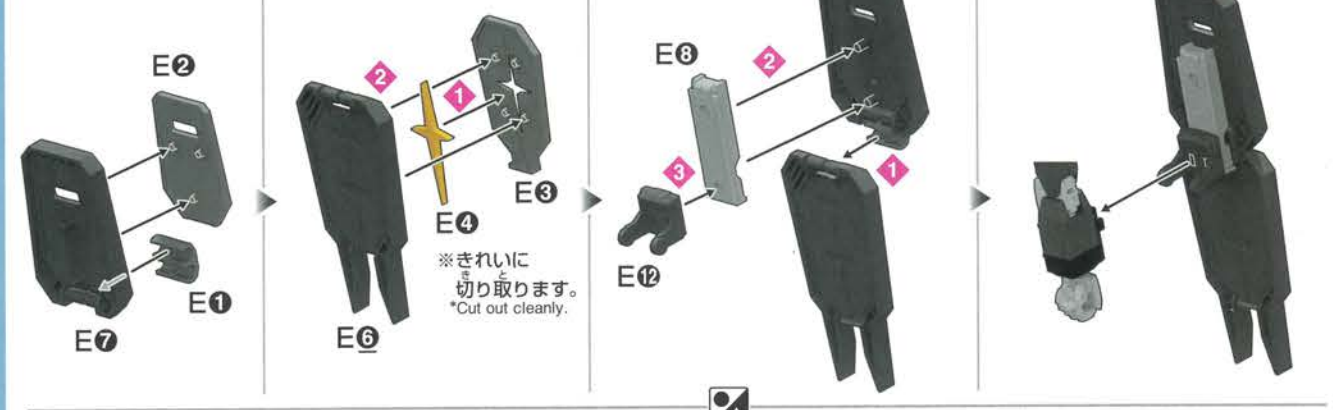

SHIELD-2

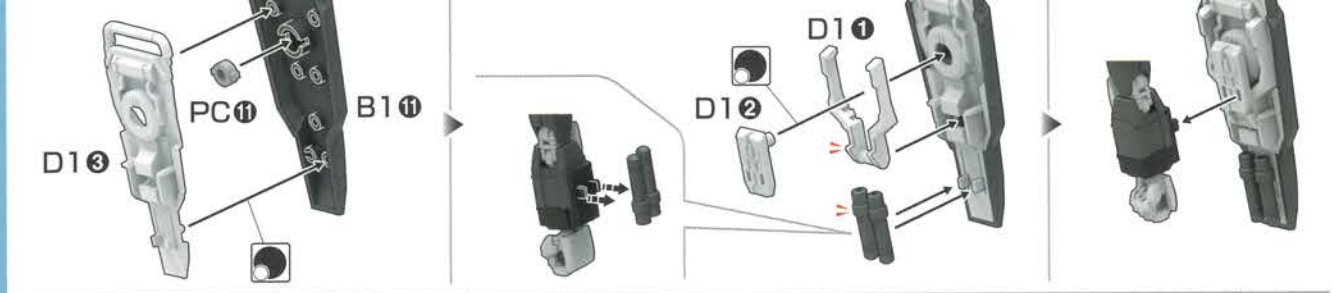

SHIELD 1

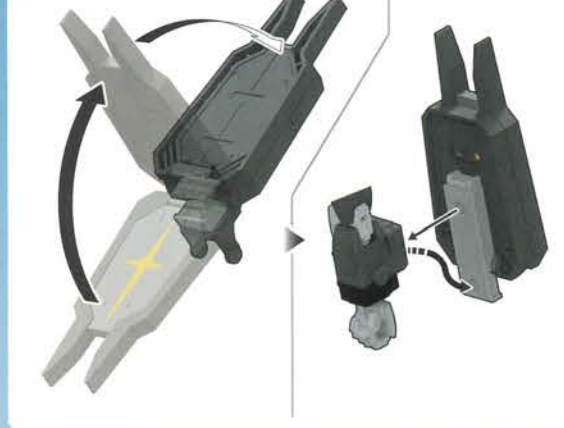

SHIELD 2

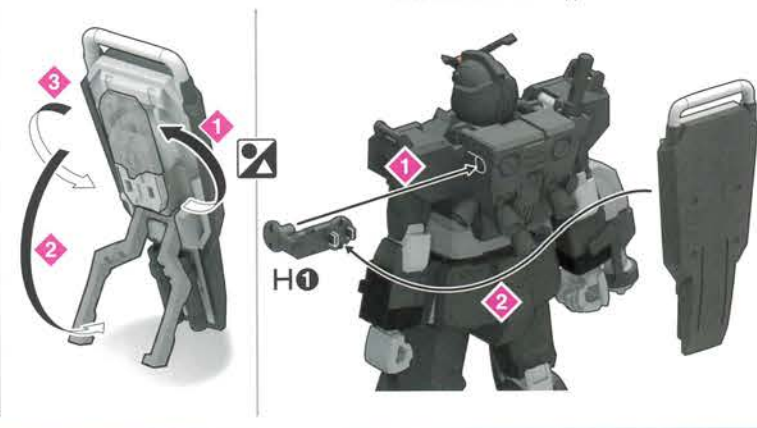

MACHINE GUN

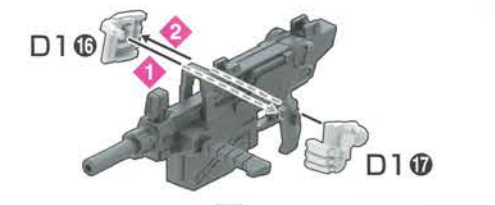
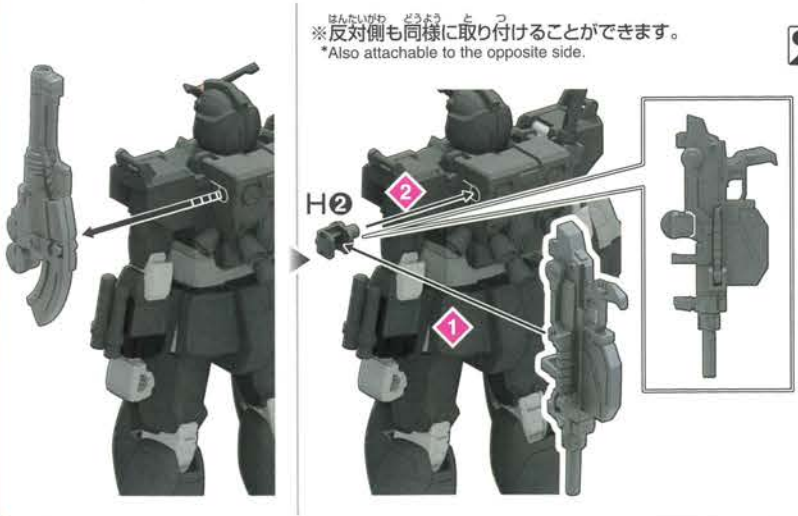
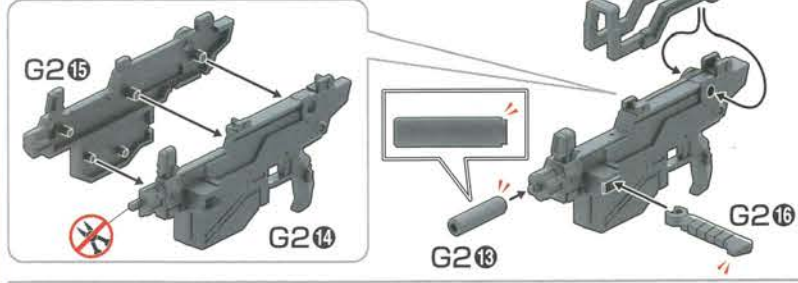

BEAM SABER

