

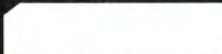
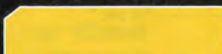
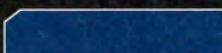

PAINTING (塗装)

※よりリアルに仕上げたい方は、下の基本色をご覧ください。
※塗装にはより安全な「水性塗料」のご使用をおすすめします。

ウイングガンダムプロトゼロ EW

-  本体などの塗装色
ホワイト(95%)+グレー(5%)
-  アンテナなどの塗装色
イエロー(50%)+ホワイト(35%)
+オレンジ(15%)
-  胸部などの塗装色
ブルー(75%)+インディブルー(20%)
+グレー(5%)+ホワイト(少量)
-  腹部などの塗装色
モンザレッド(50%)+シャインレッド(50%)
+ワインレッド(少量)
-  関節などの塗装色
グレー(95%)+ブラック(5%)
-  武器などの塗装色
ブラック(60%)+ホワイト(30%)
+ブルー(10%)+ワインレッド(少量)
-  目などの塗装色
クリア(40%)+クリアブルー(40%)
+クリアグリーン(20%)

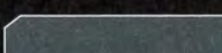
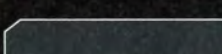
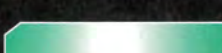
※カラー配合は参考値であり、画像とカラーガイドの色は異なる場合があります。



ワンポイントステップ ~One point step~

顔を中心にスミ入れしてみよう!

ガンダムマーカー/スミ入れ用(別売り)などを使用して、キットのスジ彫りを塗装することで、立体感、リアル感が増します。スミ入れするだけで見違えるような仕上がりになります。



[before]



[after]

ヒロユイ

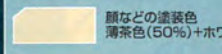
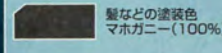
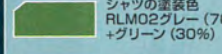
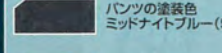
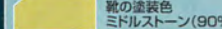
-  顔などの塗装色
薄茶色(50%)+ホワイト(50%)
-  髪などの塗装色
マホガニー(100%)
-  シャツの塗装色
RLM02グレー(70%)
+グリーン(30%)
-  パンツの塗装色
ミッドナイトブルー(90%)+ホワイト(10%)
-  靴の塗装色
ミドルストーン(90%)+ホワイト(10%)



WING GUNDAM PROTO ZERO MOBILE SUIT XXXG-00WO

NEW MOBILE REPORT GUNDAM W ENDLESS WALTZ
XXXG-00WO WING GUNDAM PROTO ZERO 1/100 SCALE MASTER GRADE MODEL



GUNDAM-W
Endless Waltz
敗者たちの栄光

GUNDAM.INFO Search
www.gundam.info
バンダイホビーサイト ▶ www.bandai-hobby.net/
Feeds generated by your communication and connection to the internet are under customer's responsibility. Home page access requires the user's consent to the terms of use.



XXXG-00WO
「ウイングガンダムプロトゼロ EW」
1/100スケール
マスターグレードモデル



MG MASTER GRADE
XXXG-00WO
「ウイングガンダムプロトゼロ EW」
1/100スケール
マスターグレードモデル

WING GUNDAM PROTO ZERO XXXG-00WO
NEW MOBILE REPORT GUNDAM W ENDLESS WALTZ
XXXG-00WO WING GUNDAM PROTO ZERO 1/100 SCALE MASTER GRADE MODEL

NEW MOBILE REPORT GUNDAM W

MS Design

「敗者たちの栄光」版ウイングガンダムゼロである「プロトゼロEW」。本編で見た圧倒的な戦闘力は、全てのガンダムのベースとなった機体としての存在感を示すのに十分なものであった。

「ウイングガンダム」（ウイングガンダムゼロを含む）の名を持つMSは、これまで5機が描かれている。TV『新機動戦記ガンダムW』でヒイロ・ユイが搭乗したXXXG-01Wウイングガンダム、そのベースとなったXXXG-00W0ウイングガンダムゼロ、OVA『新機動戦記ガンダムW Endless Waltz』に投入されたXXXG-00W0ウイングガンダムゼロ（EW版）、コミック『新機動戦記ガンダムW Endless Waltz 敗者たちの栄光』に登場したXXXG-01WウイングガンダムEW、そしてこのXXXG-00W0ウイングガンダムプロトゼロEW（以下プロトゼロ）である。これらの機体は、登場する作品によってデザインが異なり、特にウイングガンダムゼロ（EW版）は、翼状のウイングユニットが一際目を引くデザインで話題となった。

プロトゼロは、ウイングガンダムゼロを元に新たにデザインされた。本機はベース機を踏襲したデザインだが、シルエットがより細身となったほか、ディテールをはじめとする全体のデザインに手が加えられている。また、ツインバスターライフルやシールドが大型化している点も特徴である。

新たなデザインで描かれたウイングガンダムゼロ



▲カトキハジメ氏が描き下ろし、劇場版『新機動戦記ガンダムW Endless Waltz』のパンフレットに掲載されたイラスト

これは「敗者たちの栄光」に登場するウイングガンダムとのデザインの整合性を図った結果と言える。元々、プロトゼロ（ウイングガンダムゼロ）が、5機のガンダムのベースとなったという設定を考えれば、こうしたデザイン上の調整も当然であろう（もちろん、翼状のパーツを装着することも想定したデザインであることは想像に難くない）。デザイン面での整合性以外に、プロトゼロに搭載された「ゼロシステム」（Zoning and Emotional Range Omitted System=領域化及び情動域欠落化装置）も、ストーリーを読み解くうえで重要なポイントとなる。“完全な勝利”をもたらすこのシステムは、勝利と引き換えにパイロットが命を失う危険があり、プロトゼロの開発が中断された理由のひとつともなっている。しかし、A.C.195、カトル・ラバーバ・ウィナーの手によって新たに組み上げられたプロトゼロには、このシステムが搭載されていた。そして、プロトゼロに搭乗したヒイロをはじめとするガンダムのパイロットたちは、ゼロシステムを通じて自らが対峙すべき「敵」を見定めている。このようにプロトゼロ（とゼロシステム）は、『敗者たちの栄光』の根幹を成す存在といっても過言ではないだろう。



MG ウイングガンダムプロトゼロ（EW版）

Gundam W Story Playback



A.C.195、「オペレーション・メテオ」によって地球に降下した5機のガンダム。そのベースとなった機体が、XXXG-00W0ウイングガンダムプロトゼロ（以下プロトゼロ）である。プロトゼロは、後に各ガンダムを開発する5人の科学者がトルギスに次いで開発した機体で、ガンダニウム合金を使用した史上初のMSとして知られる。コロニーすら一撃で破壊するツインバスターライフルやネオバード形態への変形機構を有するなど、その性能はトルギスをも超えるものであった。また、本機最大の特徴と言えるものが、戦況予測を可能とする「ゼロシステム」（Zoning and Emotional Range Omitted System=領域化及び情動域欠落化装置）である。このシステムは“完全な勝利”をもたらす一方、使用者の肉体と精神に過度の負担を強いるため、生命の危険が及ぶものでもあった。

設計こそA.C.180頃に行われていたプロトゼロだが、戦闘兵器のレベルの枠を超えた性能と、機体がOZの手に渡ることを危惧した5人の科学者は設計データを封印した。

だが、A.C.195、カトル・ラバーバ・ウィナーの手によって新たに組み上げられ、世界に更なる混乱とその後の平和をもたらす原動力のひとつとなる。



ヒイロ・ユイ
「オペレーション・メテオ」でドクターJがウイングガンダムと共に地球に送り込んだ少年。ゼロシステムを使いこなす強靭な精神力を持つ。

組み立て前の基本説明

部品の向きに注意してください

※組み立て図中にVのついている部品は、形状や向きに注意して組み立ててください。

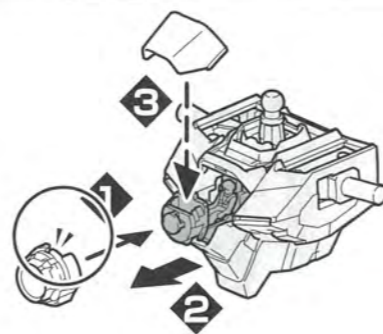

説明書をよく読んで完成させましょう

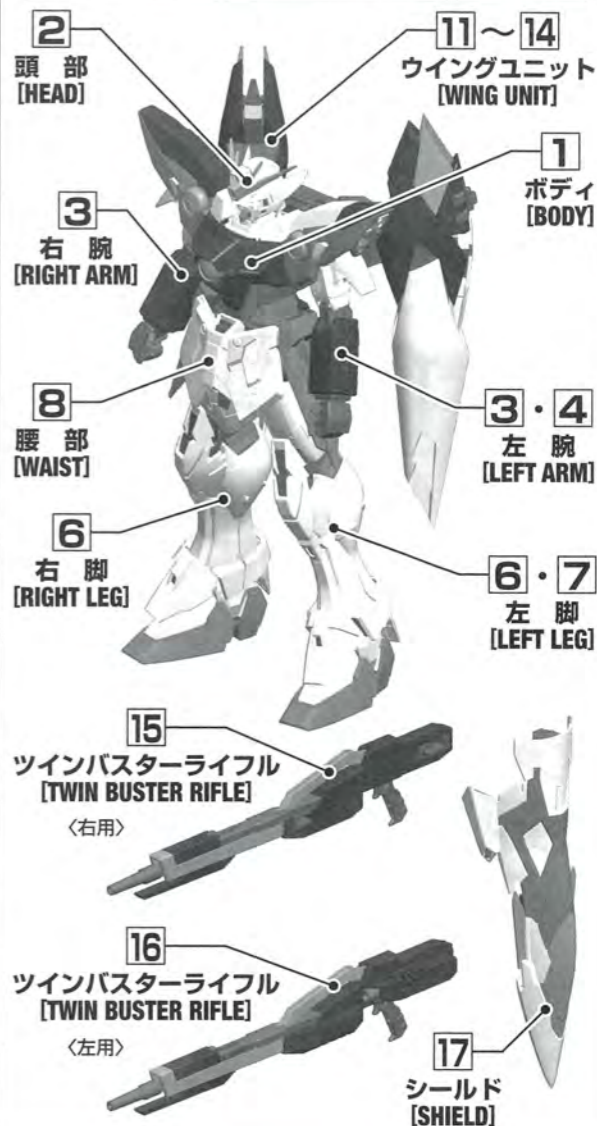

ガンダムデカールの貼りかた

- ガンダムデカールは、転写するマークを保護シートと一緒にマークより大きめに切り出してください。
 - 保護シートをはがし、貼る位置を決めてから、ずれないようにセロハンテープ等で固定し、マークの上からボールペン等の先端の丸い物でこすりつけて定着させます。
 - シートを静かにはがし、デカールが定着していない部分が残った場合はシートを元に戻し、その部分を再度こすりつけます。
- ※デカールを貼り間違えた場合は、セロハンテープ等ではがしてください。

パーツの切り取りかた

- まず、パーツから少し離れた位置にニッパーの刃を入れて切り取ります。
- パーツを切り離して持ちやすくしたところでゲート跡の処理に入ります。
- ニッパーの刃をパーツに密着させてゲートを切り取れば、きれいに仕上がります。

パーツリスト

(X印は使用しないパーツです。)

Aパーツ(イロプラ) (スチロール樹脂: PS)

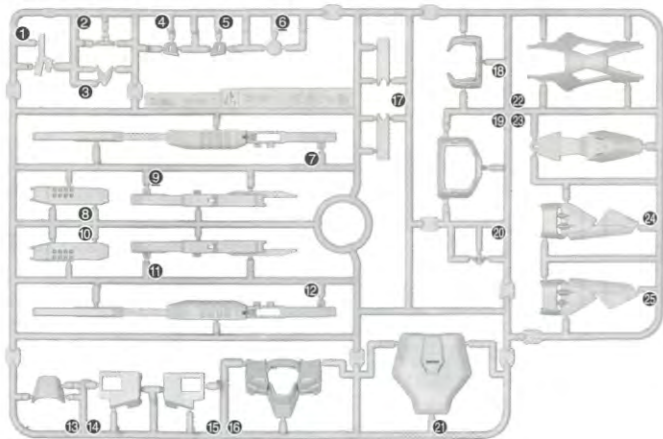

Bパーツ(ホワイト) (スチロール樹脂: PS)

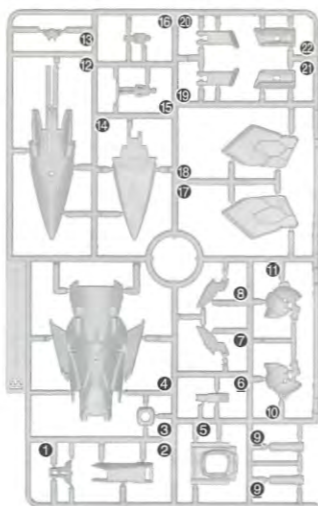

Cパーツ(ホワイト) (×2)
(スチロール樹脂: PS)

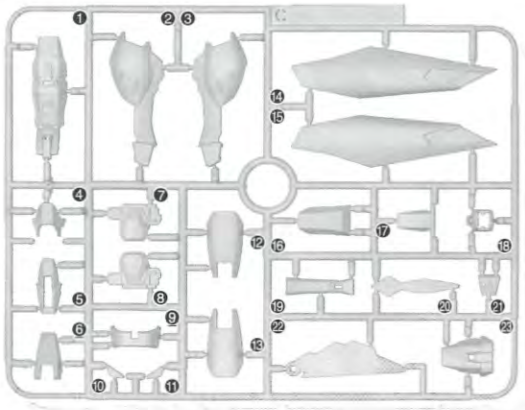

Dパーツ(グレー) (スチロール樹脂: PS)

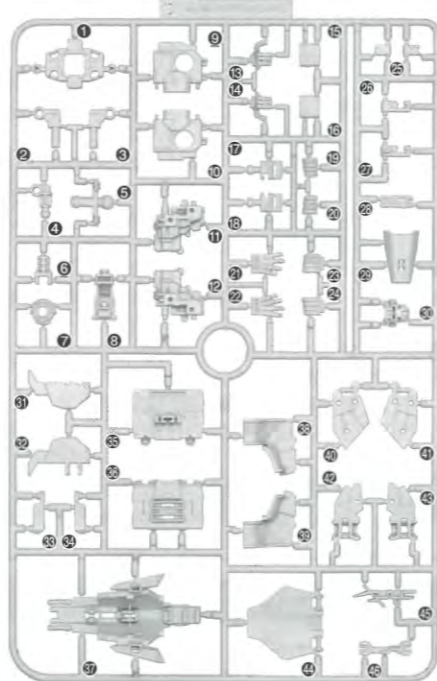

Eパーツ(グレー) (×2)
(スチロール樹脂: PS)

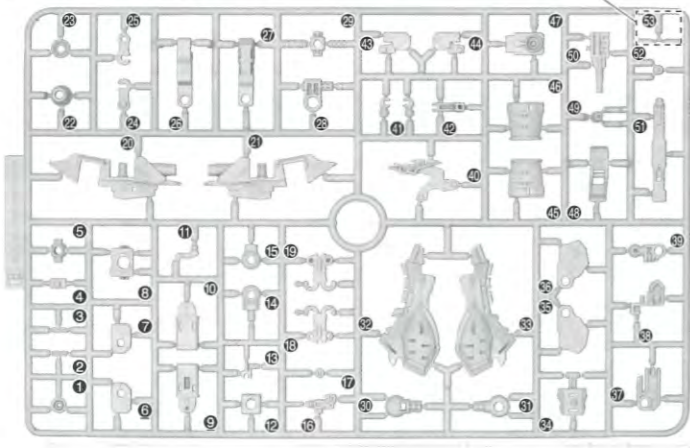

※E⑤は17ページの17-3で使います。捨てないように注意してください。

Fパーツ(グレー) (スチロール樹脂: PS)

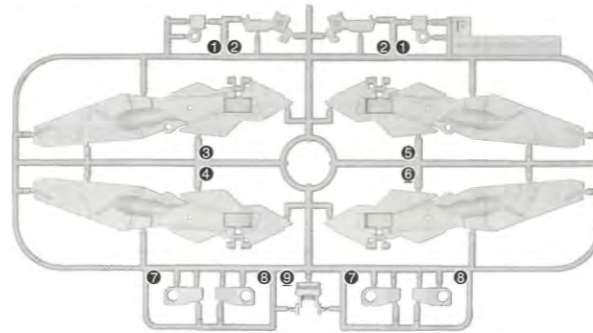

G1パーツ(イエロー)
(スチロール樹脂: PS)

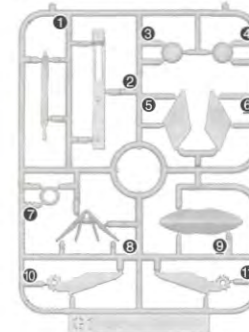

G2パーツ(イエロー)
(スチロール樹脂: PS)

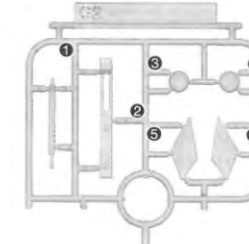

Hパーツ(レッド) (×2)
(スチロール樹脂: PS)

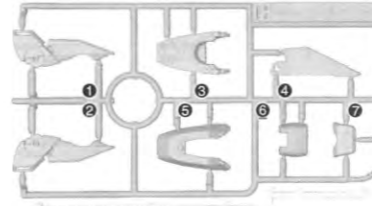

SB4パーツ(クリアグリーン)
(スチロール樹脂: PS)



PC-205A(グレー)
(ポリエチレン: PE)

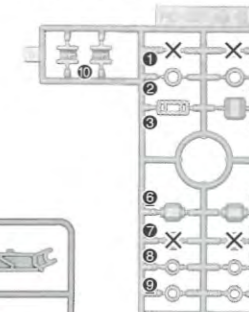

BA2パーツ(ブラック) (スチロール樹脂: PS)

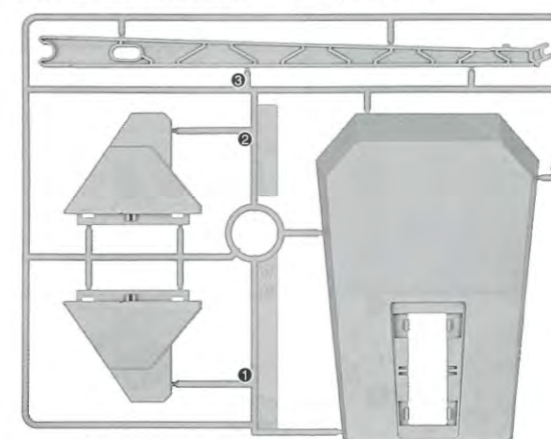

Iパーツ(ブルー) (×2)
(スチロール樹脂: PS)

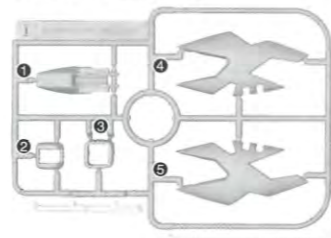

※クリアパーツの中には、製造工程上気泡が入っているものがありますがご了承ください。

カラーシール.....1枚
 マーキングシール.....1枚
 ガンダムデカール.....1枚

注意

お買い上げのお客様へ 必ずお読みください。

- 本商品の対象年齢は15才以上です。対象年齢未満のお子様には絶対に与えないでください。
- 小さな部品がありますので、小さなお子様が悪く飲み込まないように注意してください。窒息などの危険があります。
- ビニール袋を頭からかぶったり、顔を覆ったりしないでください。窒息する恐れがあります。
- 尖った部分や鋭い部分がありますので、取り扱いや保管場所に注意してください。思わぬケガをする恐れがあります。

組み立てる時の注意

- 組み立てる前に説明書をよく読みましょう。
- 部品は番号を確かめ、ニッパーなどできれいに切り取りましょう。切り取った後のクズは捨ててください。
- 部品の加工の際の刃物、工具、塗料、接着剤などのご使用にあたっては、それぞれの取扱説明書をよく読んで正しく使用してください。
- 塗装には、より安全な「水性塗料」のご使用をおすすめします。



・塗装をするところ



・シールの番号



・デカールの番号



・反対側に取り付けるパーツ



・両側に同じパーツを取り付ける



・向きに注意して取り付ける



・ビスの締めすぎに注意



・切り取る場所



・部品を数値の個数作ります



・先に組み立てます



・後に組み立てます



・数値に合わせて回転させます



・どちらかを選んで取り付ける



・反対側も同じように動かします

BODY

1-1 BODY

(ボディの組立)

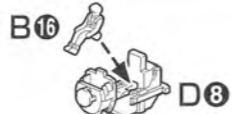
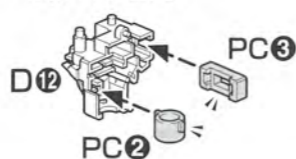

〈横から見た図〉

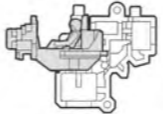

1-2

〈上から見た図〉

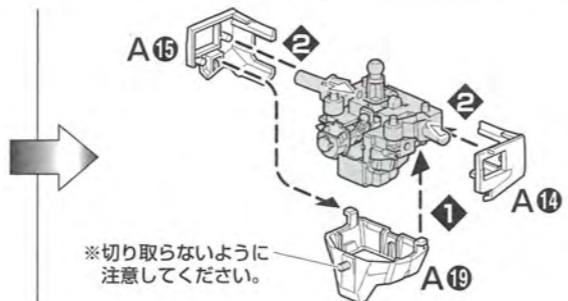
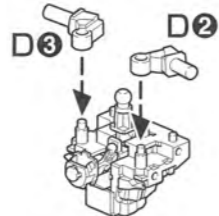
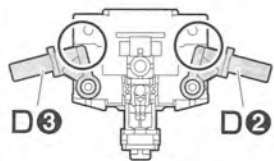

※切り取らないように注意してください。

1-3

※奥までしっかりと、はめ込みます。



※奥までしっかりと、はめ込みます。

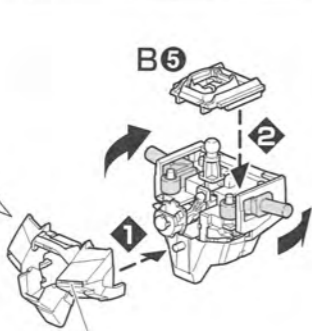

(両側に貼るシール)

※シールは先に貼ります。



(向きに注意) (向きに注意) (向きに注意)

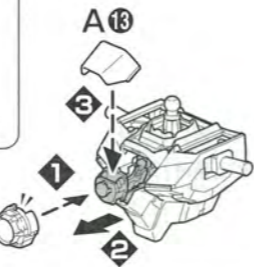

1-4

x2 (2個作る)

〈後ろから見た図〉



前

(向きに注意)

1-5

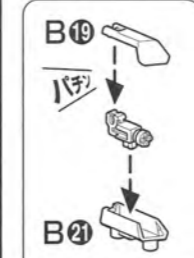

向きをかえます。

B3

1-3

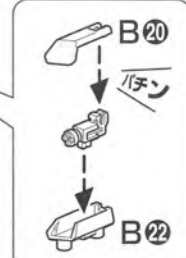

HEAD

2-1 HEAD

(頭部の組立)



〈後ろから見た図〉

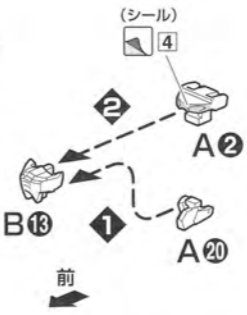
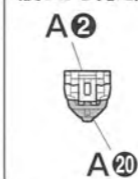

前

(向きに注意して貼るシール)



〈横から見た図〉



2-2

※シールは先に貼ります。

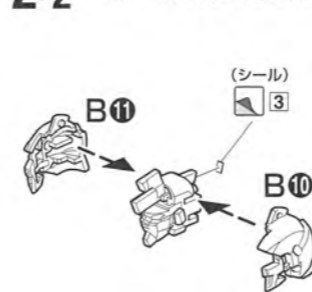

〈横から見た図〉



(向きに注意)

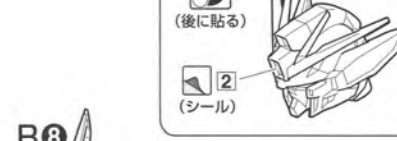

(後に貼る)

(シール)

B8

B7

RIGHT ARM LEFT ARM

3-1 ARMS

(腕部の組立)

x2 (2個作る)

〈下から見た図〉

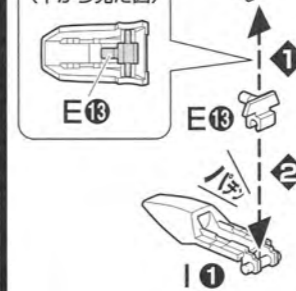

3-2

x2 (2個作る)

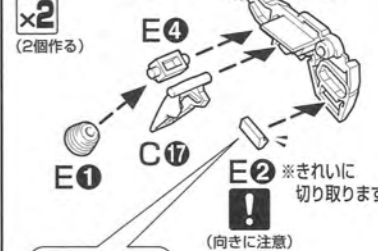

〈横から見た図〉

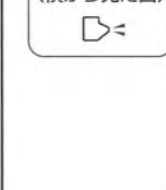

〈前から見た図〉



3-3

前

〈前から見た図〉

〈後ろから見た図〉

〈前から見た図〉

〈横から見た図〉

〈向きに注意〉

〈先に組む〉

〈向きに注意〉

※きれいに切り取ります。

3-4

〈向きに注意〉

〈内側から見た図〉

〈外側から見た図〉

〈外側から見た図〉

〈内側から見た図〉

〈向きに注意〉

3-5

〈先に組む〉

3-6

〈先に組む〉

3-7 RIGHT ARM

〔右腕の組立〕

〈後に組む〉

〈向きに注意〉

※穴を合わせて組み立てます。

3-8

〈向きに注意〉

3-9

〈向きに注意〉

〈向きに注意〉

〈向きに注意〉

4-1 LEFT ARM

〔左腕の組立〕

〈後に組む〉

〈向きに注意〉

※穴を合わせて組み立てます。

4-2

〈向きをかえます〉

〈向きに注意〉

〈向きに注意〉

〈向きに注意〉

RIGHT LEG

LEFT LEG

5 UPPER BODY

〔上半身の組立〕

6-1 LEGS

〔脚部の組立〕

〈後に組む〉

〈後に組む〉

※きれいに切り取ります。

6-2

〈後に組む〉

〈後に組む〉

6-3

〈後に組む〉

〈後に組む〉

〈後に組む〉

〈後に組む〉

6-4

〈後に組む〉

〈後に組む〉

〈内側から見た図〉

GUNDAM W ANOTHER ASPECT

The Gundam They Called Zero (ゼロと呼ばれたガンダム)

突如出現し、OZの資源衛星を一撃で破壊したMS——ウイングガンダムプロトゼロ。その存在はOZだけではなく、拘束されていたヒイロたちパイロット、そして5人の科学者にも伝えられた。自分たちが設計しながらも、その驚異的な戦闘力のために封印せざるを得なかった機体。それが完成し、実際に使用されたことに驚きを隠せない科学者たち。そして彼らはコロニーへの被害を予想する。その予想は的中し、ウイングガンダムプロトゼロは「コロニー06E3」を次なる目標に定めていたのであった。

「怖いんだね、死ぬのが。だったら、戦わなければいいんだよ!!」——コロニーの前に姿を現したウイングガンダムプロトゼロ。対空砲火をかわしながら、コクピットのカトルはそう口にする。そして、迎撃に出たMS部隊を両手に持ったツインバスターライフルで一掃し、さらにコロニーに攻撃を行う。ツインバスターライフルから放たれたビームは、コロニーを貫通、たった一撃でコロニーを灰塵に帰さしめるのであった——。



※画像はイメージです。

ZERO vs EPYON (ゼロ vs エピオン)

ガンダムエピオンに搭載されたゼロシステムに取り込まれ、戦い続けるヒイロ。その圧倒的な戦闘力によりビルゴ部隊を一蹴したヒイロは、接近する1機のMSを察知した。それは、ゼクスの乗るウイングガンダムプロトゼロであった。ターゲットと認識したヒイロはそれを排除すべく、戦闘を開始する。戦闘の最中、ゼクスはサンクキングダムが壊滅したことを知る。そして彼もまた、ゼロシステムに身を委ねるのだった。「純粋な戦士として、貴様との因縁の戦い。今ここで決着を付けてやる!!」

剣戟を重ねるガンダムエピオンとウイングガンダムプロトゼロ。しかし、ヒイロはガンダムエピオンの反応速度に苛立ちを隠せなかった。互いに一歩も引くことなく、戦いはいつ果てるとも知れなかった。だが、突如として両者の機体が活動を停止する。コクピットから出たふたりの前に、ロームフェラ財団のMD部隊がサンクキングダムに上陸しようとしていた。そこで突然のヒイロの提案により互いの乗機を乗り換えた二人は、MD部隊の攻撃をかわし、再びそれぞれの戦いへと身を投じるのであった。

WING GUNDAM PROTO ZERO XXXG-00W0



全体に亘るディテールの検討と、それによって完成に至るプロトゼロの姿

繊細なシルエットを有するプロトゼロの立体化に関し、最も注意が払われた点のひとつが細部のバランスである。細かなパーツが多いプロトゼロだけに、そういったパーツの取り付け方とその際のバランスは、全体のシルエットにも影響する重要なポイントと言える。胸上部のマシキャンンの取り付け方や、それに伴う頭部と頸部の接続などは、カトキハジメ氏による複数枚の設定画稿によって詳細に指示されている。これは胸部中央の円形のパーツについても同じであり、プロトゼロ(とウイングガンダム)において最も特徴的な部位だからこそのこだわりだと言えよう。

それ以外に、脚部についても細かなやり取りが行われた。特に膝パーツに設けられたインテークのパネルの角度や、インテークそのものの角度など、細部に亘るまで3DCAD画像への指示が行われている。また、シールドについてもネオバード形態への変形時に機首になることを考慮したパーツの取り付けや、収納される内部パーツの大きさなども詳細に検証されている。

ディテールの積み重ねとそれによって表現される全体のシルエット——。プロトゼロは絶妙かつ計算され尽くした設計の下に完成しているのである。



MG WING GUNDAM PROTO ZERO MODEL DATA

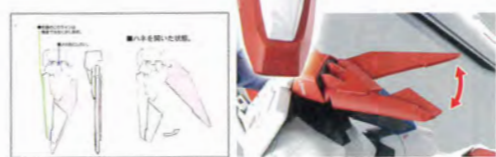

シャープな形状と展開ギミックを内包した構造により、サイドアーマーは躍動感のあるフォルムを演出。



肩部に内蔵されたマシンキャンンはハッチが開閉。



ネオバード形態の機首部にあたるシールドは伸縮ギミックを搭載。



脚部はスライドギミックによりスムーズな変形が可能。

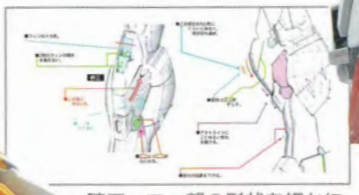

膝アーマー部の形状を細かに示したカトキハジメ氏の記述。



膝関節は動きに連動して装甲がスライドインテークがせり上がる。

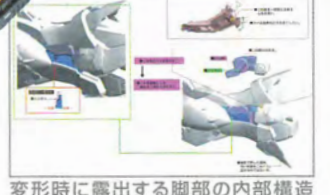

変形時に露出する脚部の内部構造への詳細な指示。

シナリオ 隅沢克之
脚本 小笠原智史

『新機動戦記ガンダムW Endless Waltz 敗者たちの栄光』は『月刊ガンダムエース』(角川書店刊)にて好評連載

コミック/単行本5巻好評発売中(第26話~31話までを収録)

GUNDAM W FEATURE #7

Comic 虚空に現れたプロトゼロ。ヒイロの決意とカトルの苦悩が交錯しようとしていた。

捕われたヒイロたちにもたらされたプロトゼロ出現の報せ。それを聞いたヒイロはトロワと共にメリクリウス、そしてヴァイエットで出撃する。その頃、武装したコロニーの前に姿を現したプロトゼロは、圧倒的な戦闘力を発揮し防衛部隊を撃破すると、コロニーをも破壊してしまう。目的を達したカトルだったが、コクピットの中でコロニーの裏切りにより命を散らした父の無念を思い起こすのだった。

※コミック第34話より
『新機動戦記ガンダムW Endless Waltz 敗者たちの栄光』は『月刊ガンダムエース』(角川書店刊)にて好評連載

著 隅沢克之
監修 あさぎ桜
カトキハジメ

『新機動戦記ガンダムW フロズン・ティアドロップ』は『月刊ガンダムエース』(角川書店刊)にて好評連載

小説/単行本6.7.8巻好評発売中

明かされるピースクラフト王家の歴史。そしてリリーナたちに迫る危機。 Novel

ピースクラフト王家の歴史。それは、自らの名を捨てて王国の平和のために準じたふたりの姉妹——サブリーナとカテリーナの物語でもあった。「ピースクラフトファイル」によって王国を襲った悲劇を知ったリリーナだったが、そこへラナグリン共和国の本隊接近の報せが入る。この事態に、ヒイロ、そして白雪姫(スノーホワイト)は——?

※小説第8巻より

※2013年10月現在の情報です。

6-5

×2
(2個作る)

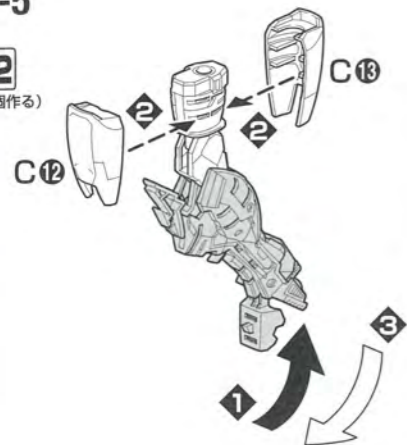

C19
※きれいに
切り取ります。

6-6

×2
(2個作る)

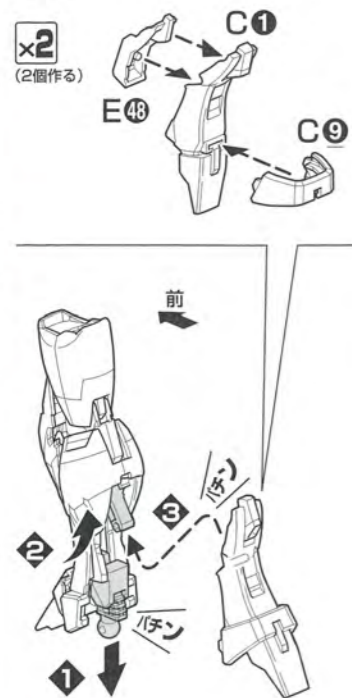

6-7 RIGHT LEG

(右脚の組立)

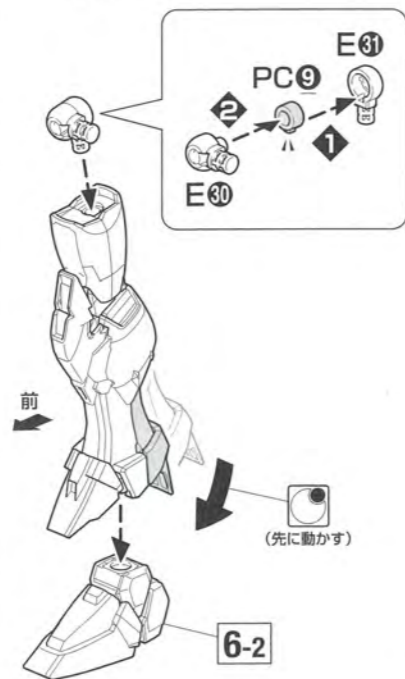

7 LEFT LEG

(左脚の組立)

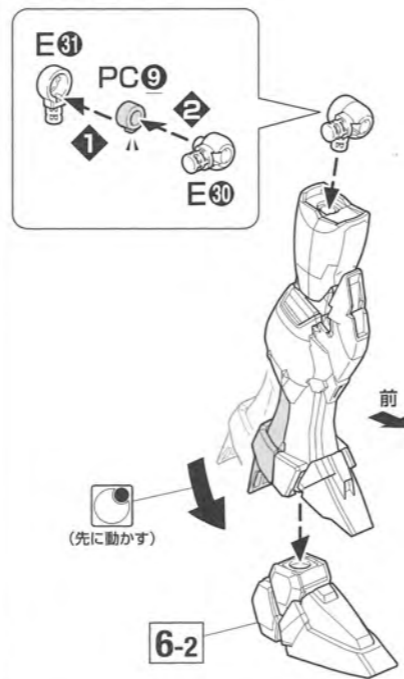

WAIST



8-1 WAIST

(腰部の組立)

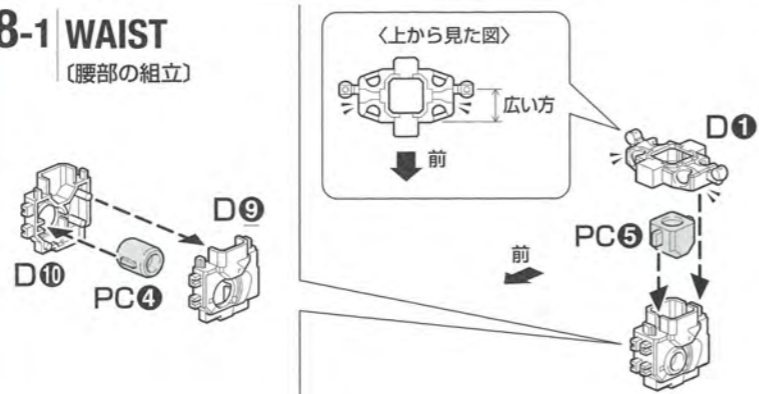

8-2

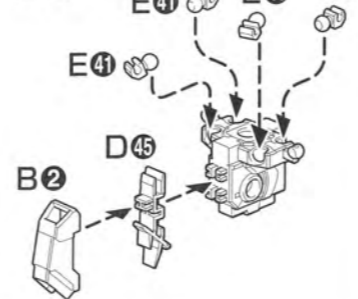

8-3

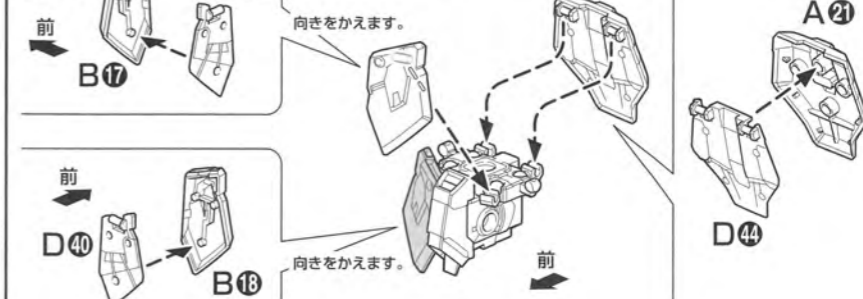

9 BOTTOM

(下半身の完成)

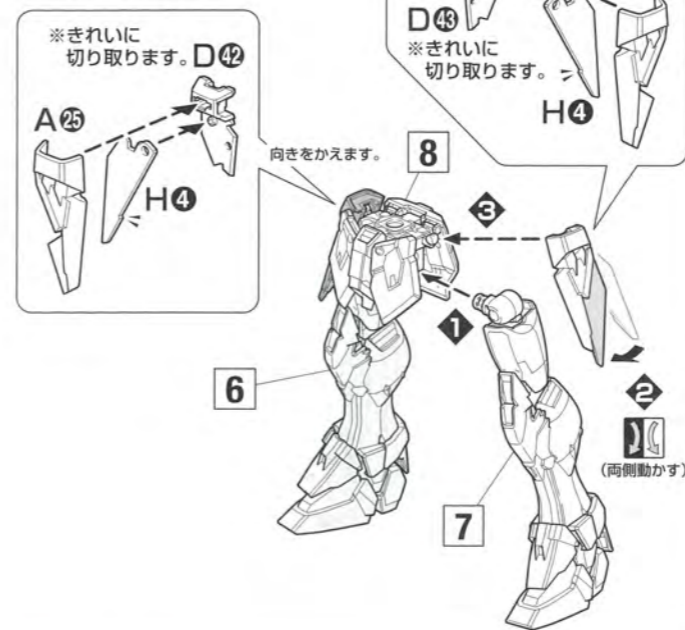

10 BODY ASSEMBLE

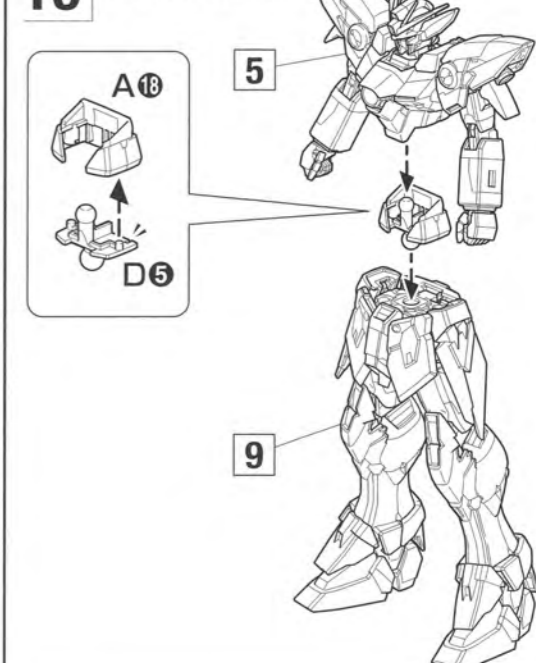

WING UNIT

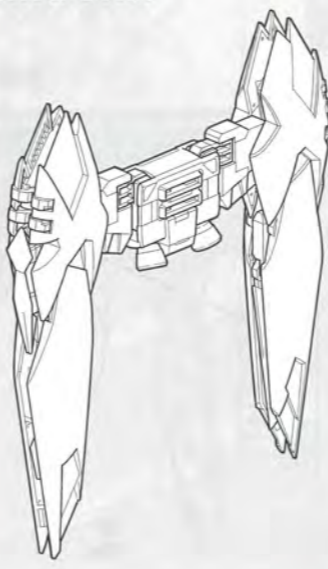

11-1 WING UNIT

(ウイングの組立)

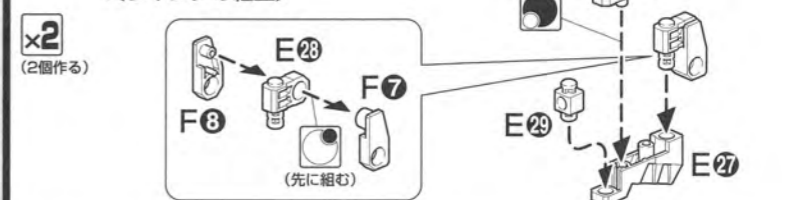

11-2



12-1 RIGHT SIDE

(右側)

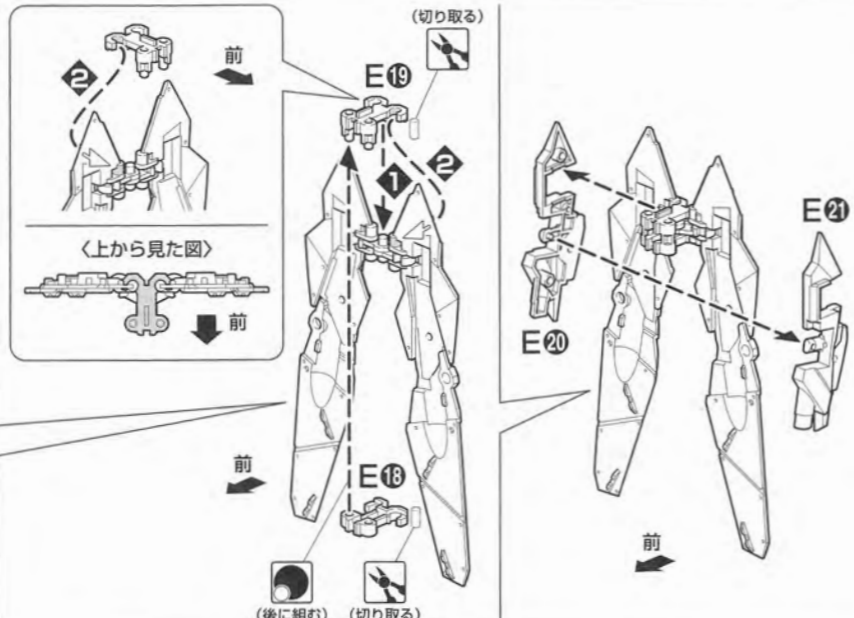
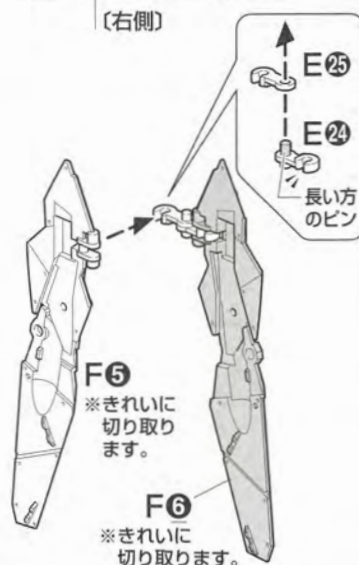

12-2

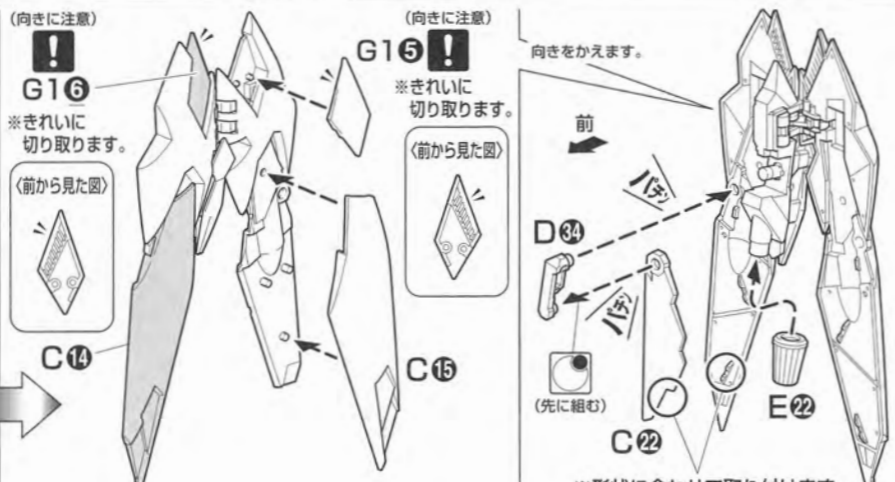
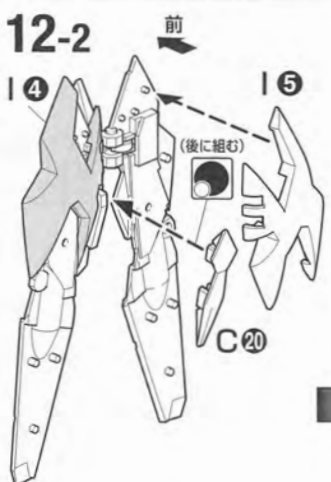

13-1 LEFT SIDE

(左側)

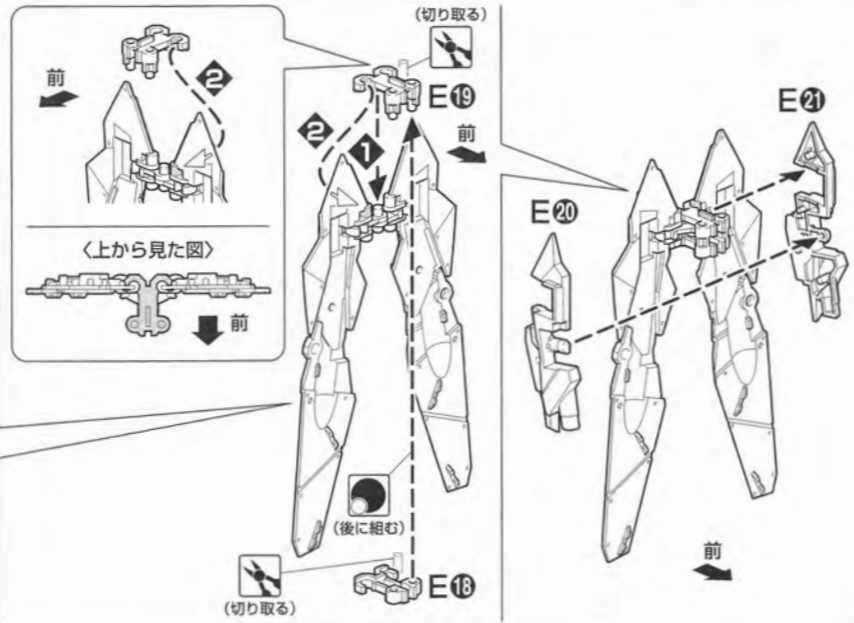
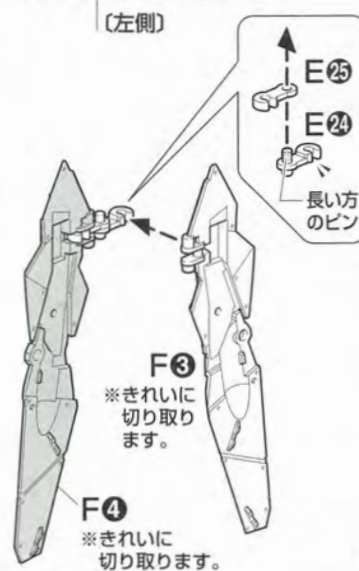

13-2

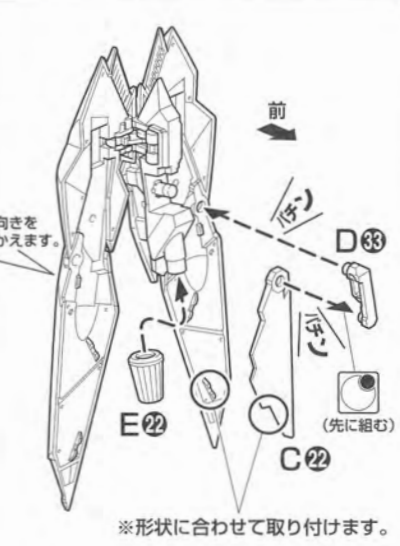
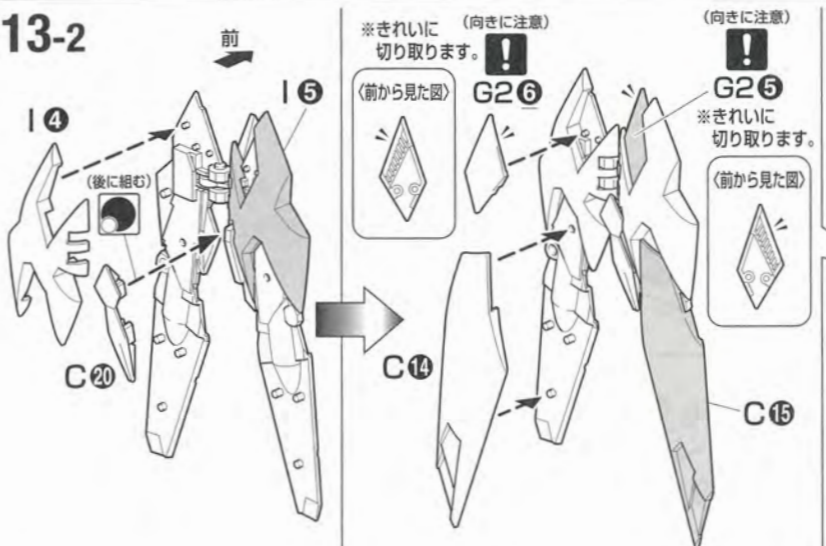

14 FINAL ASSEMBLE

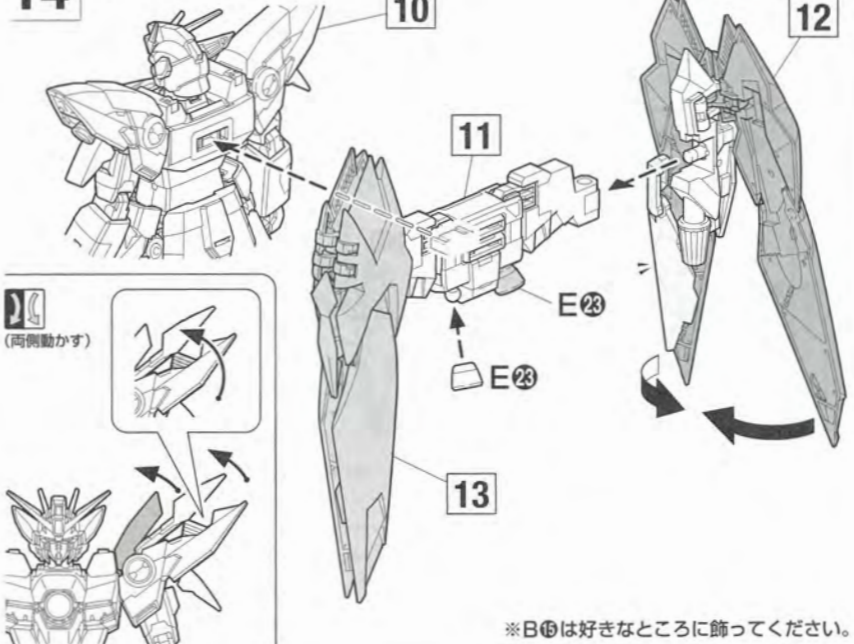

<コクピットハッチの開き方>



<マシンキャノンの開き方>

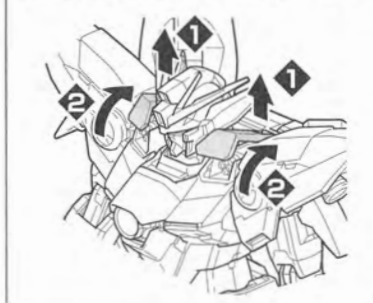

TWIN BUSTER RIFLE SHIELD

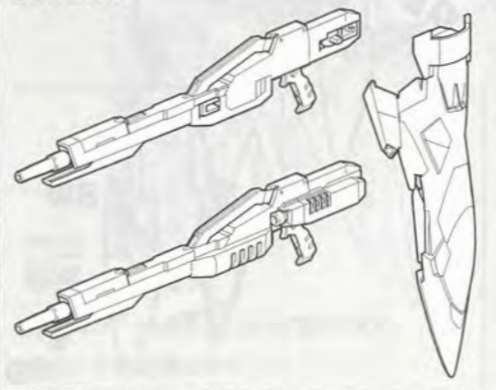

15-1 TWIN BUSTER RIFLE

(ツインバスターライフルの組み立て)

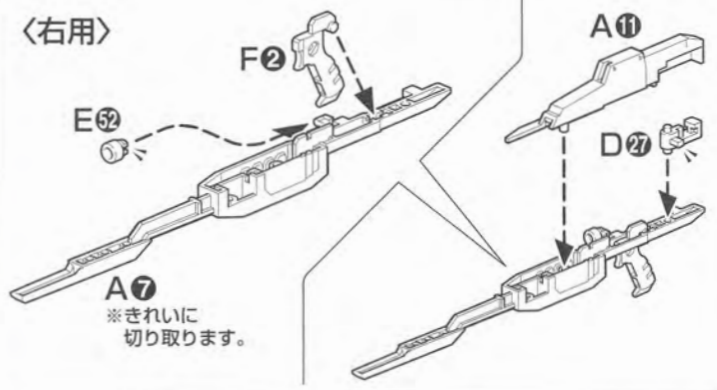

15-2

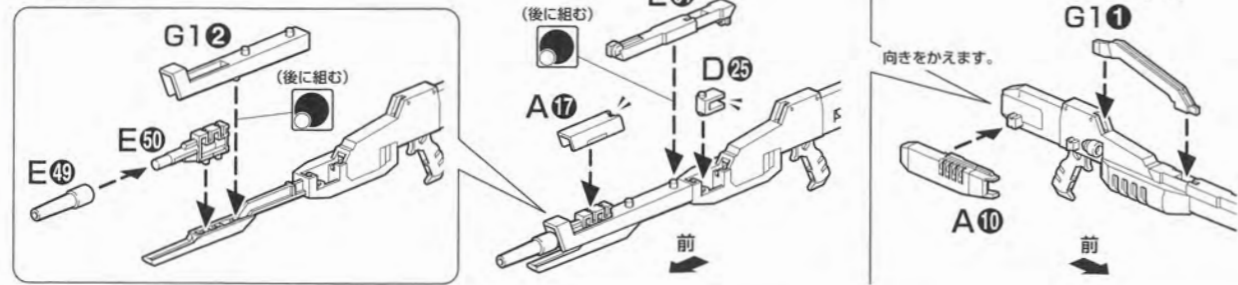

16-1 〈左用〉

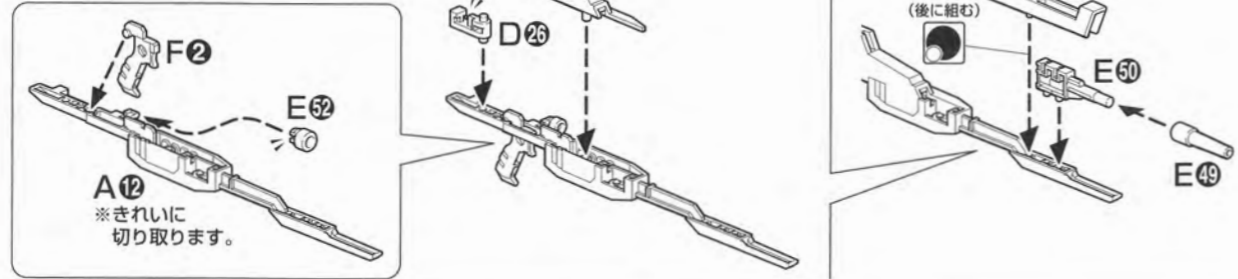

16-2

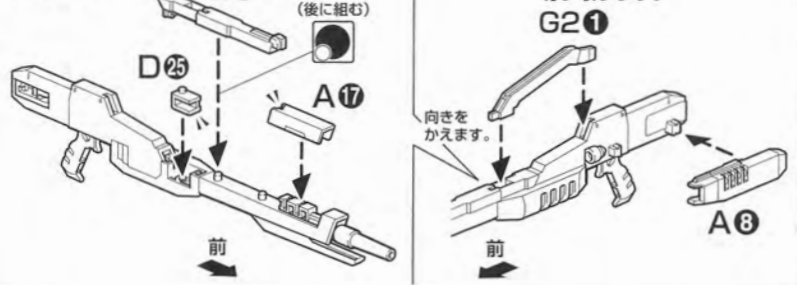

17-1 SHIELD (シールドの組立)

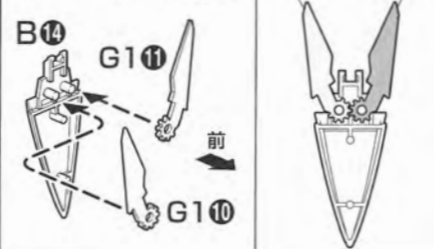

17-2

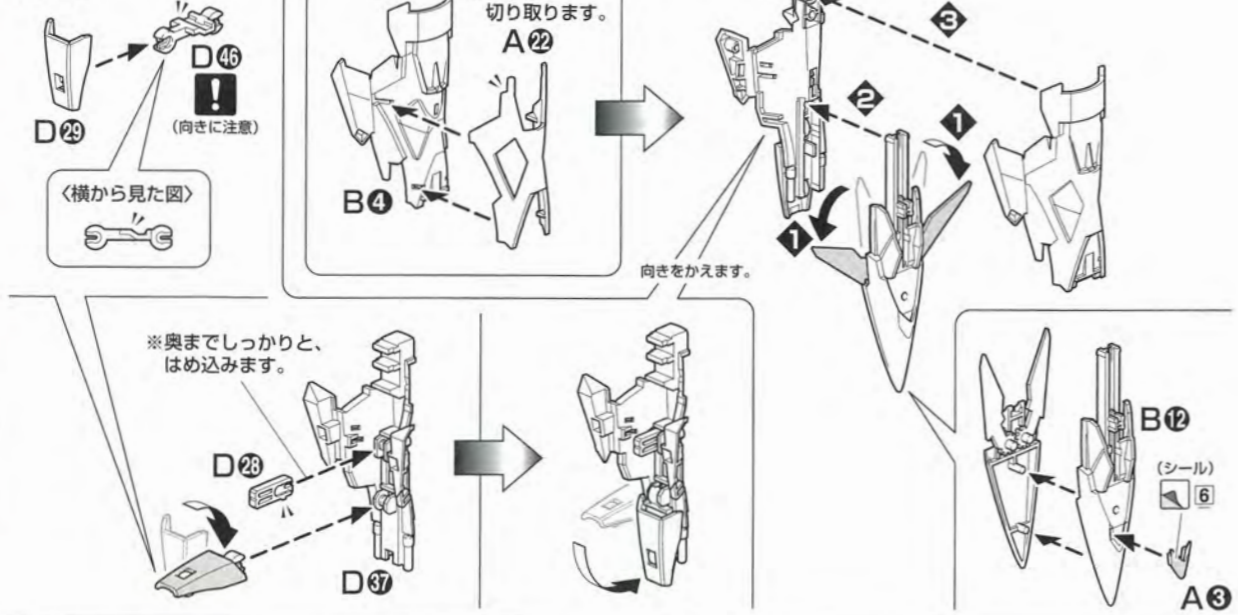

17-3

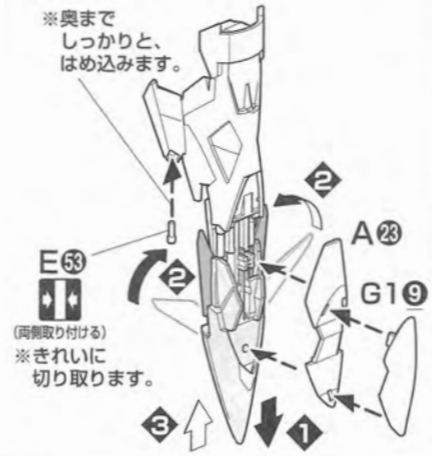

18-1 WEAPONS EQUIPMENT (武器の装備)

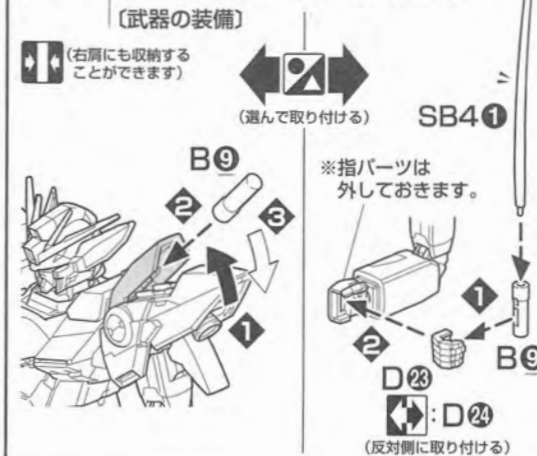

18-2

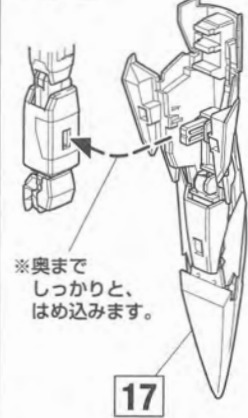

18-3

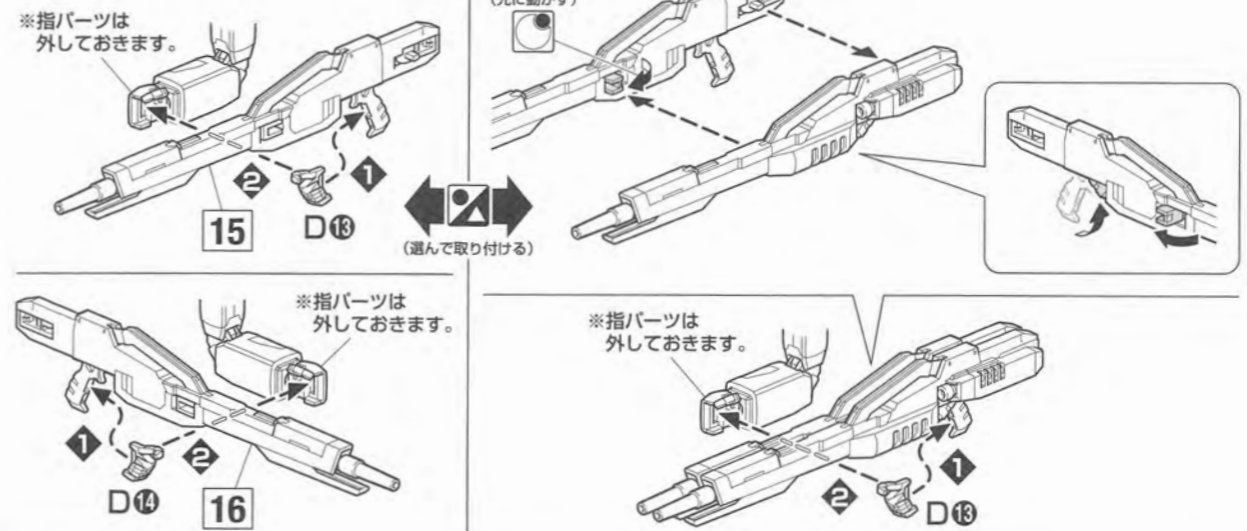

19 DISPLAY BASE (ディスプレイベースの組立)

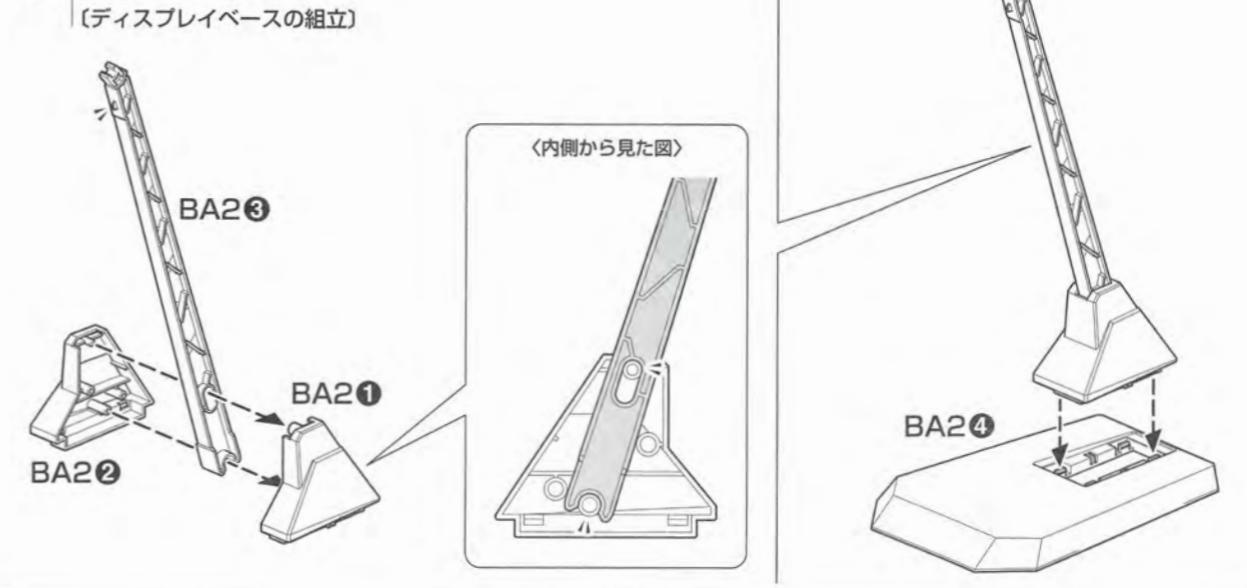

20

〈ジョイントパーツの取り付け〉

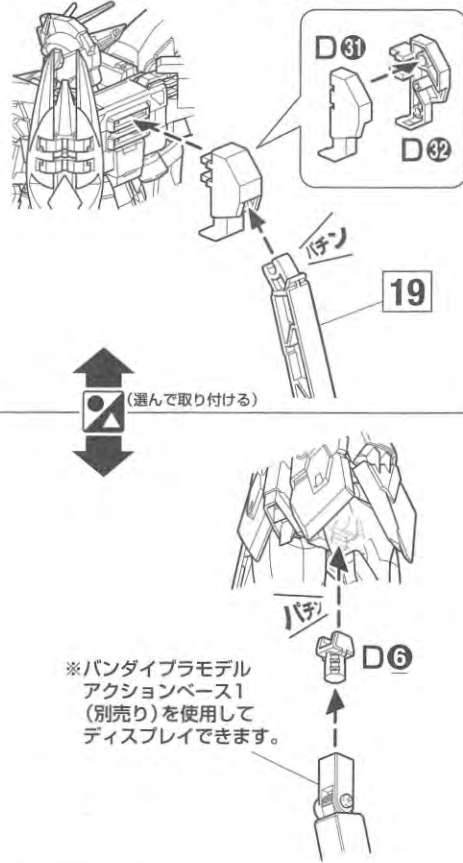

※画像の完成品は塗装してあります。

21-1 TRANSFORMATION

〔変形〕

※武器類・ジョイントパーツは外しておきます。

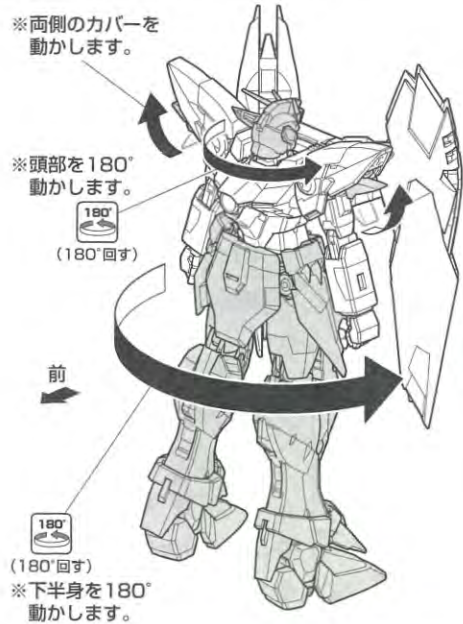

※下半身を180°動かします。



〈前から見た図〉

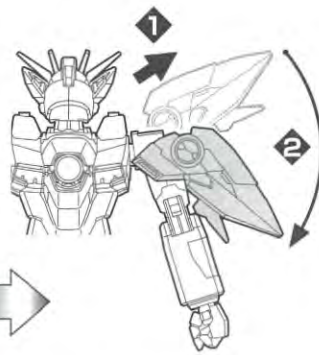

- ① 肩アーマーをスライドさせます。
- ② 肩アーマーを下げます。

21-2

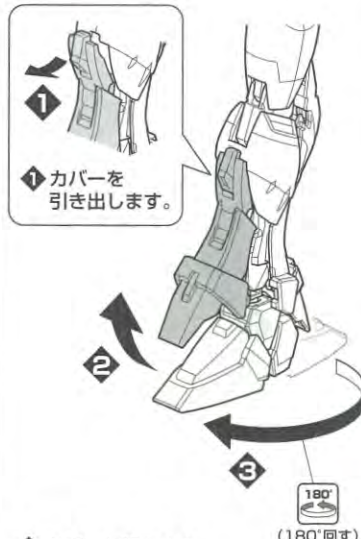

- ① カバーを引き出します。

- ② カバーを開きます。
- ③ 足首を180°動かします。

21-3

〈横から見た図〉

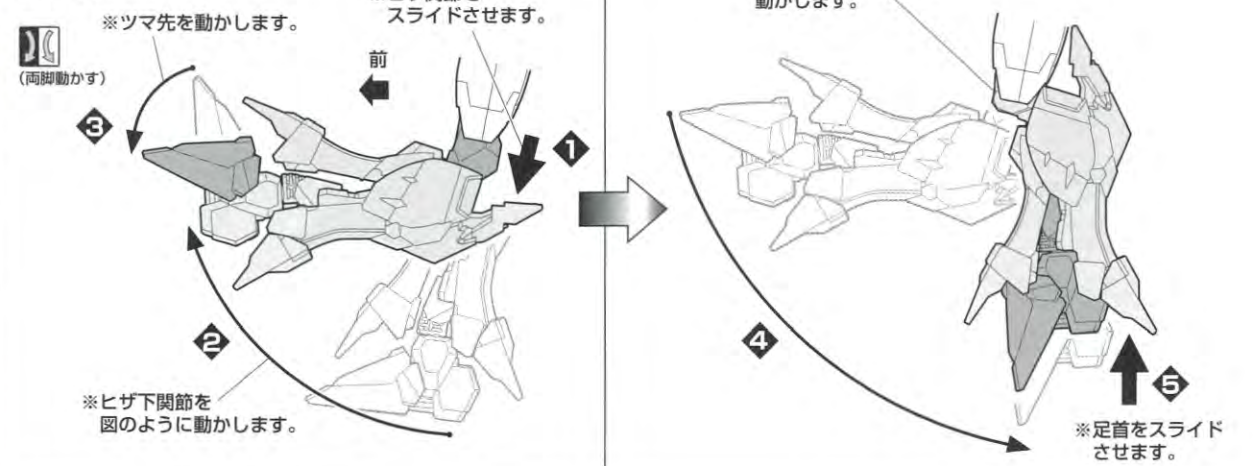

21-4

〈上から見た図〉

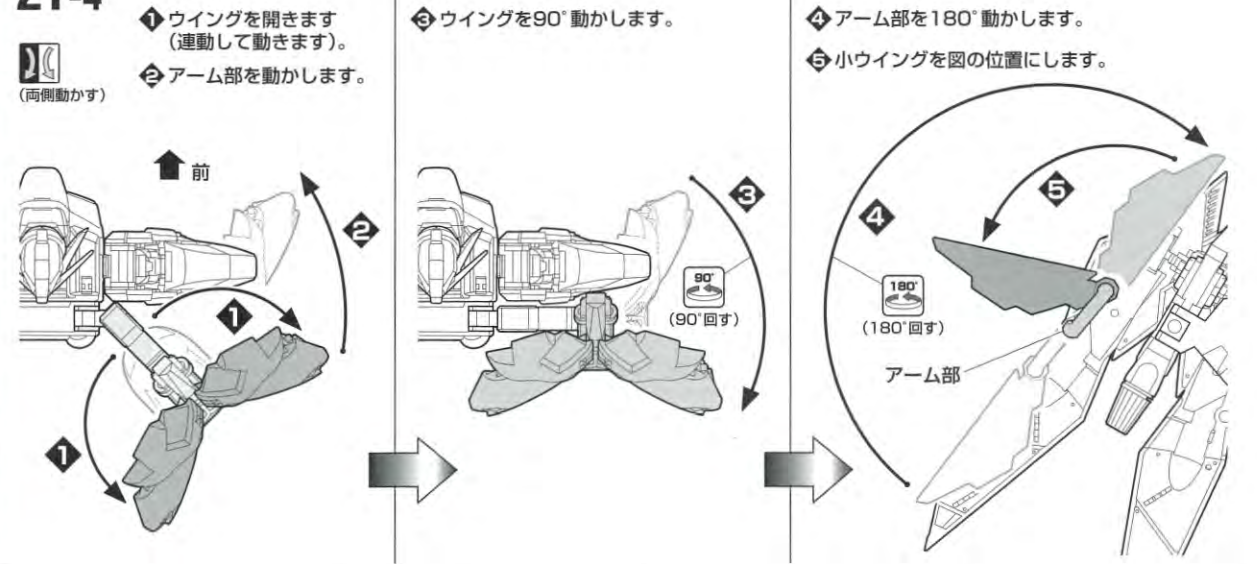

21-5

〈後ろから見た図〉

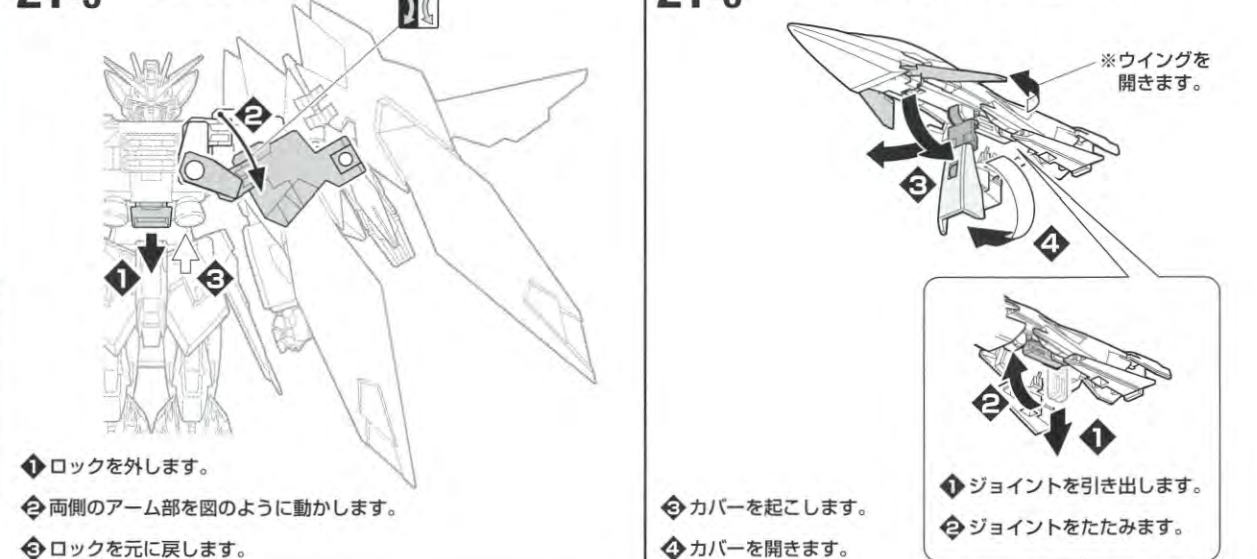

- ① ロックを外します。
- ② 両側のアーム部を図のように動かします。
- ③ ロックを元に戻します。

21-6

※シールドの各部を図のように動かします。

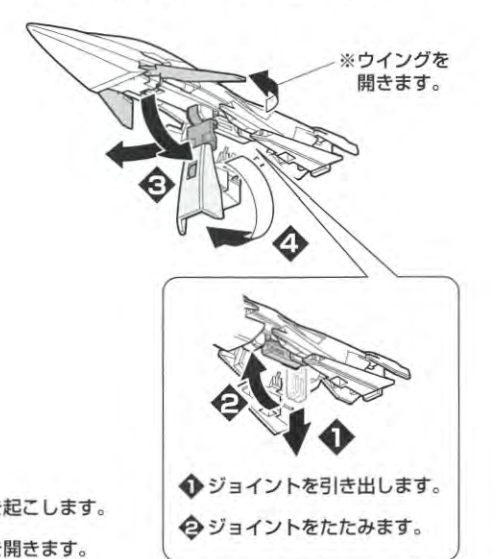

- ④ カバーを起こします。
- ⑤ カバーを開きます。

HOW TO PARTS LIST BODY HEAD ARMS UPPER BODY LEGS WAIST BOTTOM WING UNIT FINAL ASSEMBLY WEAPONS & TRANSFORMATION SEAL

21-7

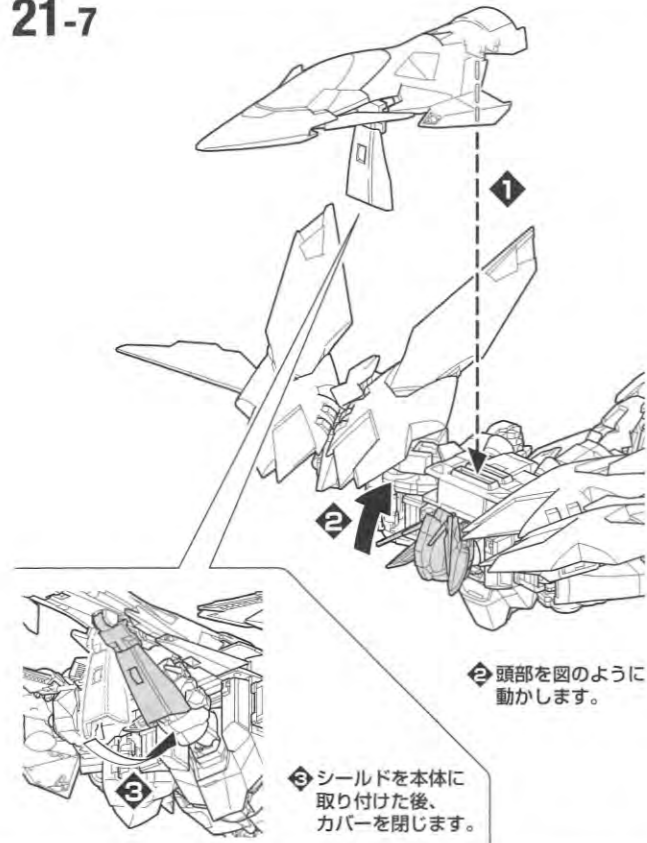

21-8

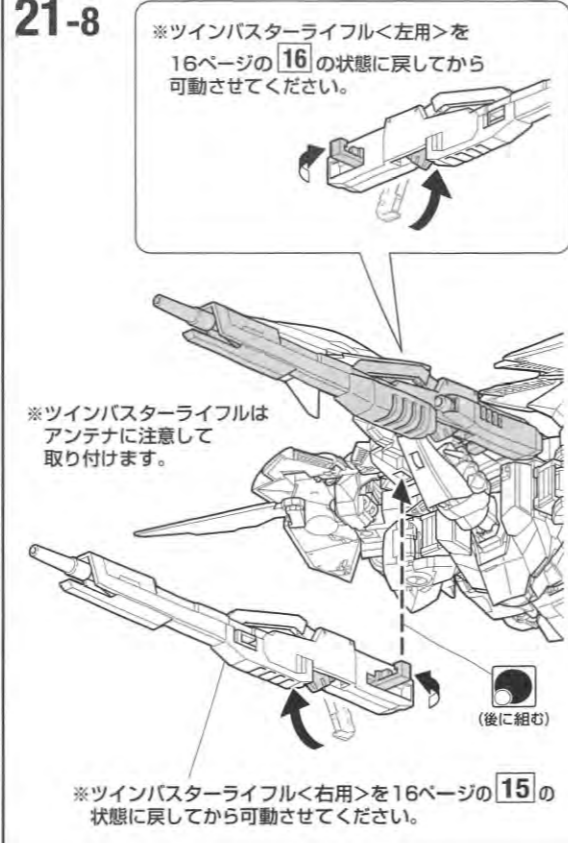

21-9



Seal

<シール> 下の図を見て、マーキングシールやガンダムデカールの貼る位置を確認してください。

マーキングシールは○に数字
ガンダムデカールは◇に数字で表記してあります。

【例】①・・・マーキングシール ◇・・・ガンダムデカール

【ガンダムデカールの貼りかた】 ※P3のガンダムデカールの貼り方を参考に
あせらずゆっくり貼ってください。

- 転写するマークを大きめに切ります。
- 転写する場所に軽く押さえ、ボールペン等の先の丸い物で上から軽くこすりつけます。
- シート部分を静かにはがし、転写していない部分があれば、もう一度転写していない部分をこすります。

このマーキングシール及びガンダムデカールはプラモデルオリジナルのもので、貼リ指示は一例ですのでイメージに合わせてお貼りください。

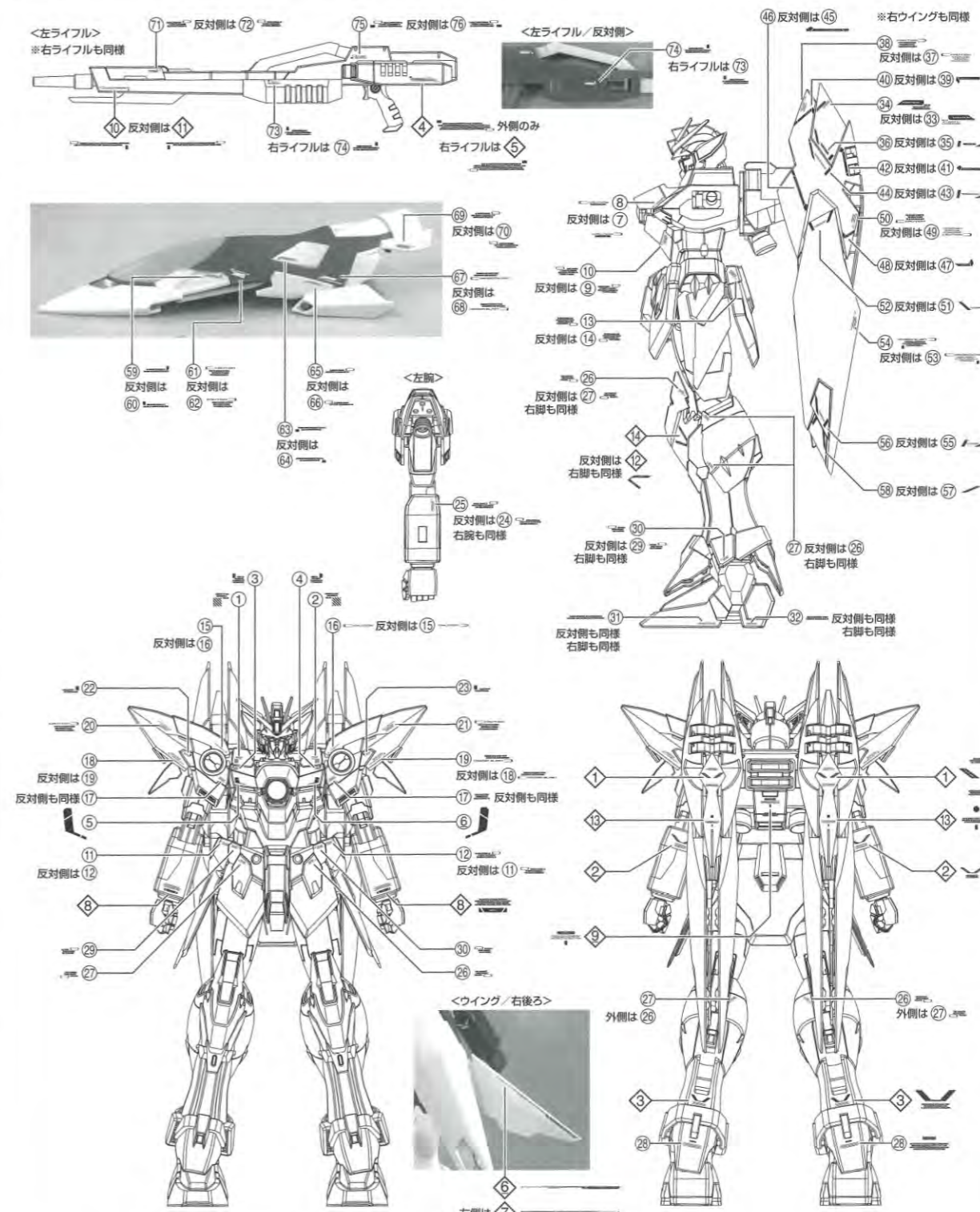

※余ったマーキングシールやガンダムデカールは好きな所に貼ってください。

HOW TO PAINT PART BODY AND WEAPON ACCESSORIES

SEAL