

# RX-79BD-2 ブルーディスティニー2号機 "EXAM" BLUE DESTINY UNIT 2 "EXAM"

ジオン公国から地球連邦に亡命したクルスト・モーゼス博士が開発を主導した2番目の機体が、このRX-79BD-2 ブルーディスティニー2号機である。1号機と同じく「EXAMシステム」を搭載するが、当初から頭部ユニットを含めてRX-79[G] 陸戦型ガンダムをベースにするといった仕様変更が行われている。改修にあたっては重力下用と空間用のランドセルが開発され、換装によって地上と宇宙の両方で運用が可能となった。胸部バルカンに加え、腹部有線ミサイルといったブルーディスティニーシリーズ共通の武装のほか、ビーム・ライフルも装備する。EXAM研究施設でテストに用いられていた2号機は、モルモット部隊と第11独立機械化成成部隊に再配備される予定だったが、ジオン公国軍が奪取。以後、ニムバス・シューターゼン大尉の乗機となり、その際に両肩も赤く塗り替えられた。

The RX-79BD-2 Blue Destiny Unit 2 was the second Mobile Suit that Professor Chlustr Morse developed after he fled from the Principality of Zeon to the Earth Federation Forces. Similar to the Unit 1, it is mounted with the "EXAM System," but its specifications were changed from the start to use the RX-79[G] Gundam Ground Type's head unit as a base. The Unit 2, which was used for testing at the EXAM research facility, was planned to be re-assigned to the 11th Independent Mechanized Composite Corps, also known as the Marmot Team, but was taken by the Principality of Zeon. It later became Lieutenant Nimbus Schtzerzen's machine and its shoulders were painted red.

## EXAM (エグザム) システム EXAM SYSTEM

ニュータイプの戦闘能力を擬似的に再現する特殊OSと機器の総称。2号機のものはリミッターが設定されておらず、暴走の危険性が特に高かった。The EXAM System is a general term for the special OS that artificially reproduces the fighting capabilities of New Types. The system that is mounted on the Unit 2 does not have a set limit, increasing the machine's risk of going berserk.



## ランドセル BACKPACK

宇宙空間での運用を想定し、空間用のランドセルが用意された。重力下用と換装することで、地上と宇宙の両方で高い運用性と機動性を発揮した。With operations in space in mind, a Backpack for space use was prepared. By being able to switch its backpack to an atmospheric one, it exhibits its high operational abilities and mobility in both environments.

\*データは劇中の設定です。  
\*一部の画像はバンダイプラモデルアクションベース2(別売り)を使用しています。  
\*The figures above are based on the models from the story.  
\*Some images show the product on the Action Base 2 (sold separately).



## ビーム・ライフル/ビーム・サーベル/シールド BEAM RIFLE / BEAM SABER / SHIELD

陸戦型ガンダム用と同タイプのビーム・ライフルとビーム・サーベル、ジム・コマンド系のシールドを装備。いずれも奪取以前からの武装だが、ニムバス大尉の乗機になったのちも使用され続けている。The MS is equipped with the same Beam Rifle and Beam Saber models as the Gundam Ground Type, as well as a GM Command-type shield. They are both armaments from before the interception, but continued to be used by Lieutenant Nimbus Schtzerzen even after it became his machine.

### MARKINGS

ニムバス機  
Nimbus machine

① ② ③ ④ ⑤ ⑥ ⑦ ⑧

奪取前  
before being intercepted

⑤ ⑥ ⑦

ニムバス機  
Nimbus machine

⑥ ⑦ ⑧

\* お好みに応じて選んで貼ってください  
\* Choose and apply according to preference.

● 選択して貼ります。  
● Select and attach.

ジオン公国軍に奪取された2号機追撃の任に就いたユウ・カジマは、サイド5の廃コロニーで遂に2号機と対峙する。ユウの3号機とニムバスの2号機—2機のEXAM搭載機は激突するが、EXAMシステムのリミッターが設定されていない2号機の方が有利であることは間違いない。自らの不利を知りながらもユウには、2号機を駆るニムバスが「EXAMに捉えられている」ように感じられた。そして遂に戦いに決着の時が訪れようとしていた……。



You Kajima was sent on a mission to pursue the Unit 2, which was intercepted by the Principality of Zeon, and confronted the MS in an abandoned space colony in Side 5. The two EXAM Mobile Suits, You's Unit 3 and Nimbus' Unit 2, clashed, but the Unit 2 definitely had the upper hand since its limits were removed from its EXAM System. Although you knew about his disadvantage, he felt that Nimbus, who was piloting the Unit 2, was "caught up" in the EXAM System. The victor of the battle was soon to be decided.

### MOBILE SUIT GUNDAM HG GUNPLA UNIVERSAL CENTURY

1996年に登場したゲームと、それを原作とした漫画・小説、EXAMシステムを巡る戦いを描いた一年戦争の外伝。Based on a video game released in 1996 as well as manga and novels, it depicts a side story of the One Year War focusing on a battle surrounding the EXAM System.

※ 画像はイメージです。  
※ HG 1/144スケール「EXAM」は2018年3月発売予定です。  
※ The images are for illustrative purposes only.  
※ HG 1/144 SCALE "EXAM" is scheduled for release in March, 2018.

## COLOR GUIDE

■ よりリアルに仕上げたい方は、こちらの基本色をご覧ください。  
■ For a more life-like finish, refer to the color guide.  
■ 塗装にはより安全な「水性塗料」のご使用をおすすめします。  
■ Use of water-based paint is recommended for safety reasons.  
■ カラー配合は参考値であり、画像とカラーガイドの色は異なる場合があります。  
■ The color blending is shown for reference and the actual color may differ from the image.

<b>本体等 ブルー部 Body (Blue part):</b> ホワイト(White) 50% +コバルトブルー(Cobalt blue) 40% +インディブルー(Bright blue) 10%	<b>本体等 ダークグレー部 Body (Dark gray part):</b> ブラック(Black) 50% +ネイビーブルー(Navy blue) 50%
<b>本体等 イエロー部 Body (Yellow part):</b> ホワイト(White) 50% +オレンジイエロー(Orange yellow) 30% +イエロー(Yellow) 20%	<b>本体等 ホワイト部 Body (White part):</b> ホワイト(White) 100% +ネイビーブルー(Navy blue) 少量(small dose)
<b>本体等 レッド部 Body (Red part):</b> ホワイト(White) 40% +シャインレッド(Shine red) 30% +オレンジ(Orange) 30%	<b>武器 グレール部 Weapony (Gray part):</b> グレー(Gray) 50% + ブラック(Black) 30% +ココアブラウン(Cocoa brown) 20%
<b>本体等 グレー部 Body (Gray part):</b> グレー(Gray) 50% +ブラック(Black) 50%	<b>センサー等 グリーン部 Sensor (Green part):</b> 下地シルバー(Undercoat Silver) 100% +クリアグリーン(Clear green) 100%
	<b>センサー等 レッド部 Sensor (Red part):</b> 下地シルバー(Undercoat Silver) 100% +クリアレッド(Clear red) 100%

# RX-79BD-2 BLUE DESTINY UNIT 2 "EXAM"

## E.F.S.F. FIRST PRODUCED MOBILE SUIT CUSTOM TYPE

MODEL NUMBER: RX-79BD-2  
TOTAL HEIGHT: 18.5m  
WEIGHT: 52.8t  
TOTAL WEIGHT: 73.0t  
GENERATOR OUTPUT: UNKNOWN  
MATERIAL: LUNA-TITANIUM ALLOY  
ARMAMENTS:  
BEAM RIFLE  
100mm MACHINE GUN  
CHEST VULCAN GUN  
ABDOMINAL WIRED CONTROL MISSILE  
BEAM SABER  
SHIELD

## MOBILE SUIT GUNDAM SIDESTORY THE BLUE DESTINY



## 1/144 SCALE HG UNIVERSAL CENTURY

GUNDAM.INFO Search

www.gundam.info

バンダイホビーサイト | www.bandai-hobby.net/  
Any fees accrued by your access method and connection to the website are your own responsibility.  
ホームページにアクセスする際の通信費等はお客様の自己負担となります。



**△ 警告 (けいこく)**

保護者の方へ 必ずお読みください。

- 小部品があります。誤飲・窒息の危険がありますので、3才未満のお子様には絶対に与えないでください。

**△ 注意 (ちゅうい)**

- 縁部が鋭い箇所がありますので、注意してください。
- 先端が尖っている箇所がありますので、注意してください。
- 部品は番号を確かめ、きれいに切り取りましょう。
- 袋を頭からかぶったり、顔を覆ったりしないでください。窒息する恐れがあります。

**△ WARNING**

Parents and guardians: read the following instructions before use.

- CHOKING HAZARD - Small parts. Not for children under 3 years.

**△ CAUTION**

- Pay attention to sharp parts and edges.
- Pay attention to sharp parts. Be careful when handling.
- Check the part numbers, and cut them cleanly.
- To avoid suffocation, do not put the plastic bag over your face.

《組み立てる時の注意》●組み立てる前に説明書をよく読みましょう。●塗装にはより安全な「水性塗料」のご使用をおすすめします。●尖った先端や薄い縁端部に触れながらの組み立てには十分ご注意ください。※この商品に道具類は入っていませんので、別にご用意ください。

《Notes on assembly》●Carefully read the instructions before assembling. ●Use of water-based paint is recommended for safety reasons. ●Pay extra attention when handling sharp points and edges. \*Tools are not included.

**パーツリスト Parts list** (X印は使用しないパーツです。 X indicates parts not needed.)

<b>A1パーツ</b> A1 Parts (PS)	<b>B1パーツ</b> B1 Parts (PS)	<b>B2パーツ</b> B2 Parts (PS)	<b>Dパーツ</b> D Parts (PS)	<b>PC-002</b> (PE)	<b>SB-13</b> (PS)	<b>シール A</b> Stickers A
<b>A2パーツ</b> A2 Parts (PS)	<b>C1パーツ</b> C1 Parts (PS)	<b>C2パーツ</b> C2 Parts (PS)	<b>Eパーツ</b> E Parts (PS)			<b>シール B</b> Stickers B

※クリアパーツの中には、製造工程上気泡が入っているものがありますがご了承ください。  
\* Bubbles may be present in the clear parts from manufacturing.

部品の向きや左右など、イラストをよく見て組み立ててください。  
Refer to the illustrations and pay attention to parts orientation/direction during assembly.

形状が似ているパーツがありますので番号を確認し、順番に組み立ててください。  
Some parts may be difficult to distinguish from one another. Check the part numbers and follow the assembly order.

各部品はニッパーなどで、きれいに切り取りましょう。  
Use modeling nippers to trim the excess sprue from each part.

PC部品は軟質素材のため、つぶさないようにしっかり取り付けましょう。  
PC (polycap) parts are made of a soft material. Take care not to crush them during assembly.

<p>組み立て中に使用されているアイコン Symbols used in instructions</p> <p>1 → 2 の順番で組み立てる。 Assemble in numerical order 1, 2, ...</p>	<p>どちらかを選んで取り付ける Select a part to attach.</p>	<p>1 シールの番号 Sticker number</p>	<p>✗ 切り取り注意 Do not cut.</p>
<p>2 × 部品の数値の個数作る Build specified number of parts.</p>	<p>先に組み立てる Assemble this part first.</p>	<p>↔ 反対側も同じように動かす Move the opposite side as well.</p>	

**1**

〈ボディ BODY〉

A2 14

C1 16

PC 4

E 18

パーツの向きや形状に注意してください。  
Make sure that the parts are facing the right ways and in the right positions.

B1 17

B2 17

C1 16

A1 4

B2 16

B1 16

A1 39

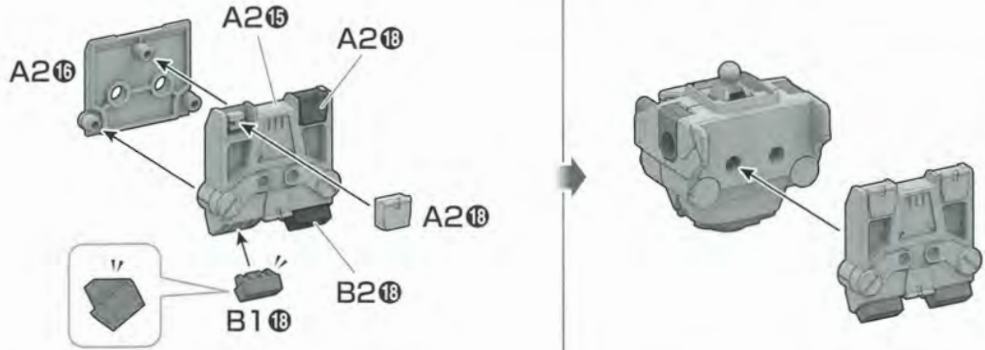

**2** 頭部は、通常時、EXAM時から選択して組み立てます。  
Choose either the regular version or the EXAM version when assembling the head unit.

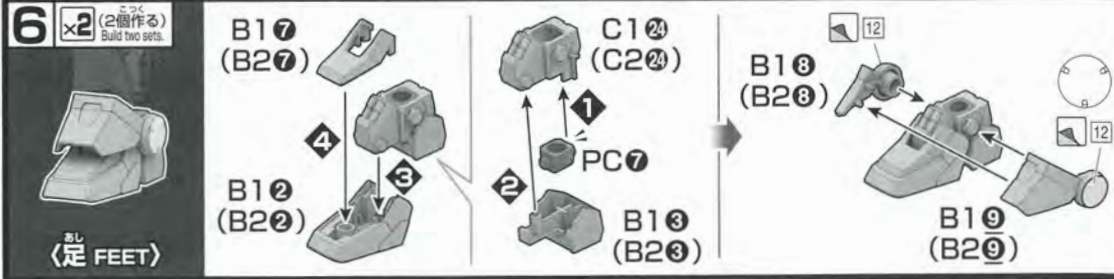
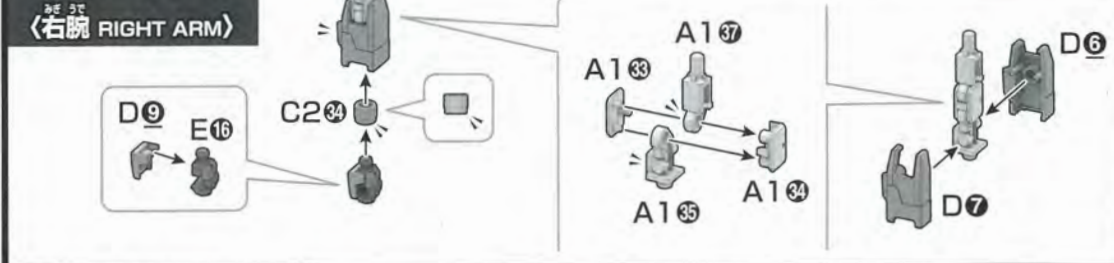
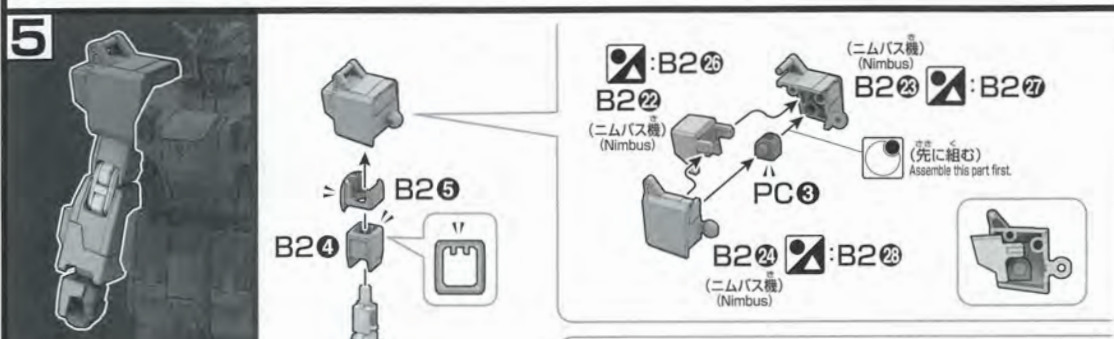
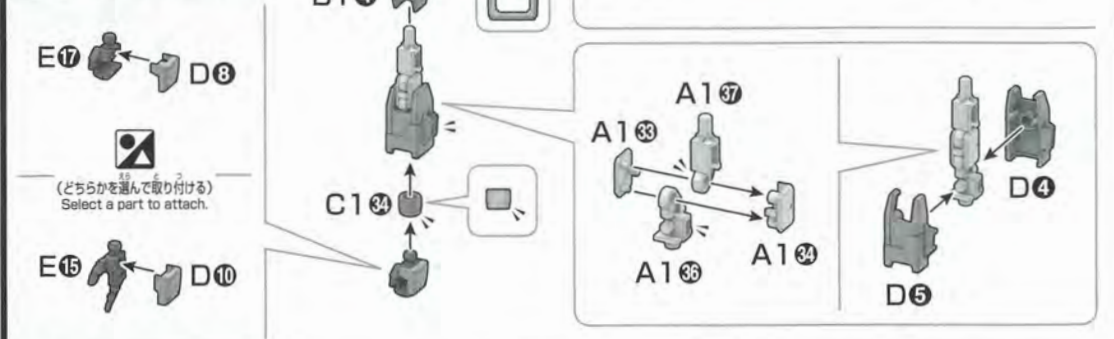
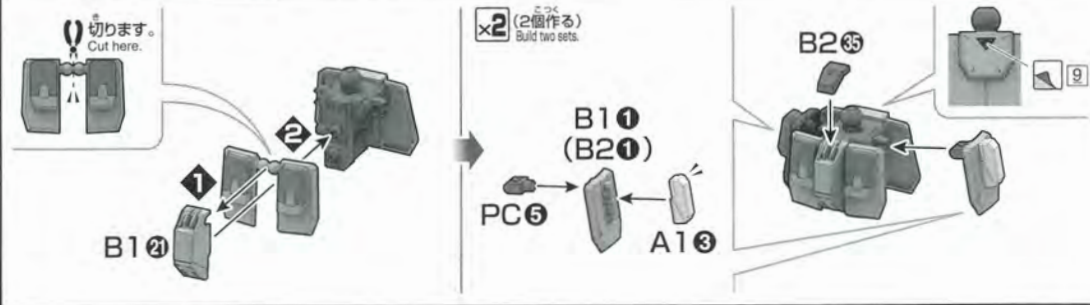
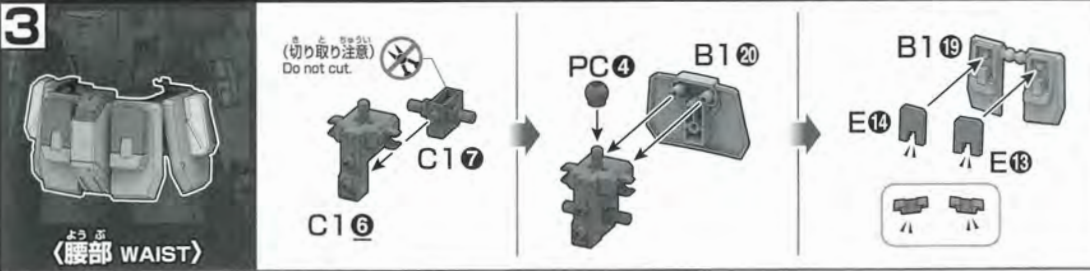
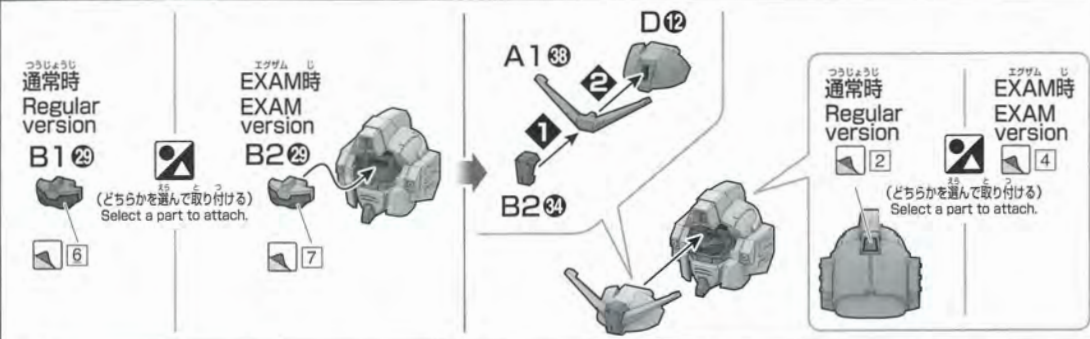
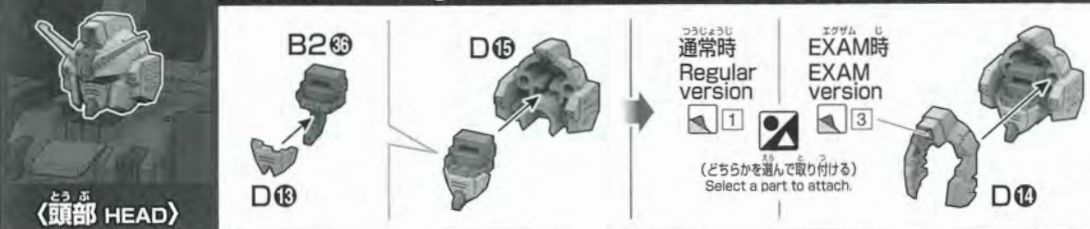

7

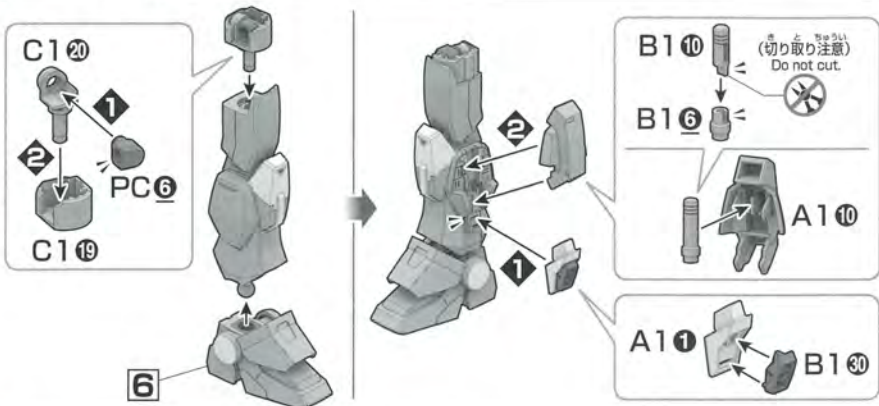
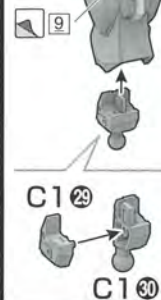
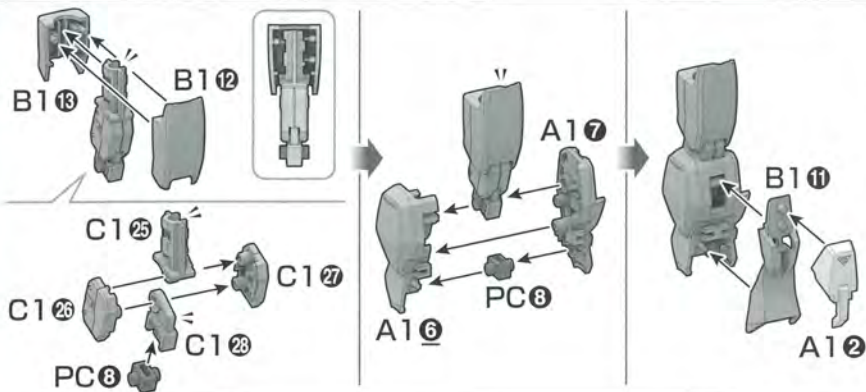
ひだりあし  
(左脚 LEFT LEG)

8

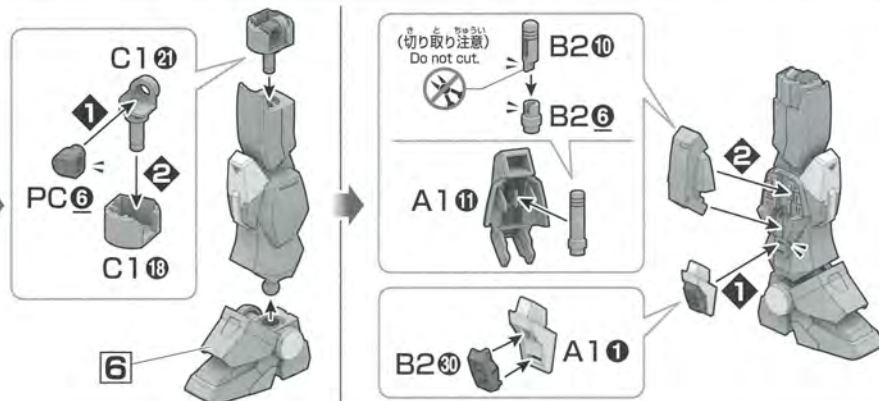
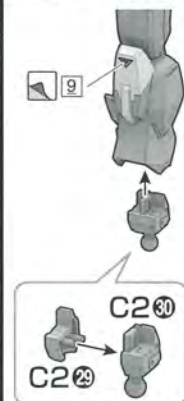
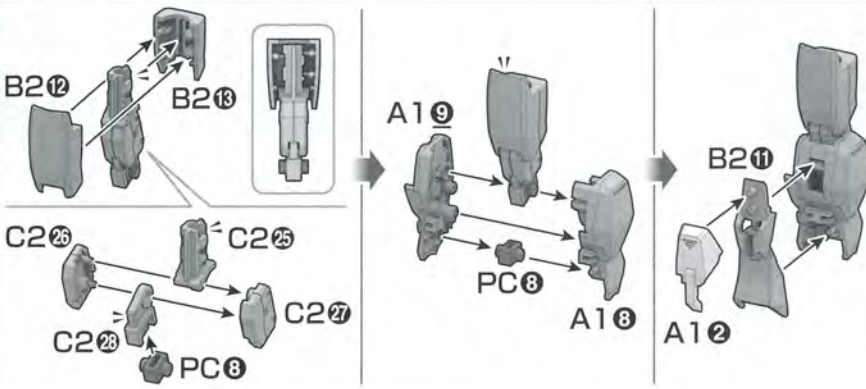
みぎあし  
(右脚 RIGHT LEG)

9

〈バックパック BACKPACK〉

×2 (2個作る)  
Build two sets.

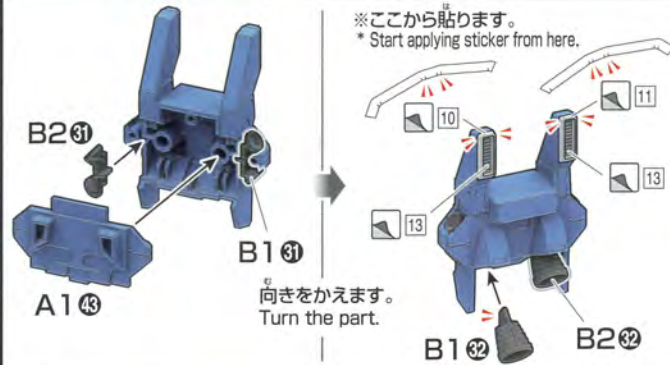
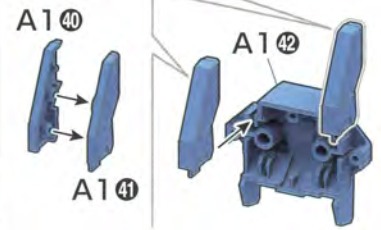

10

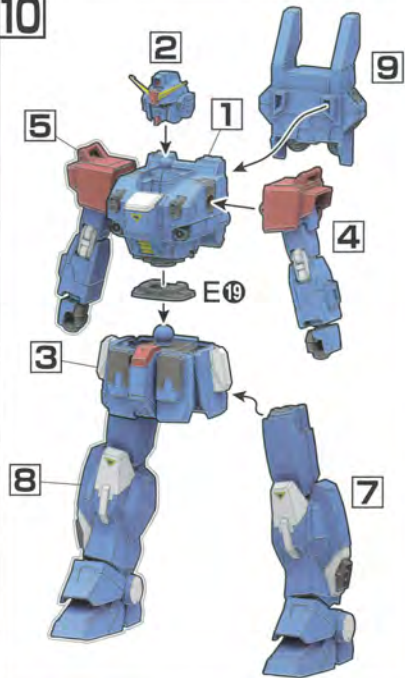

11

〈WEAPONS〉

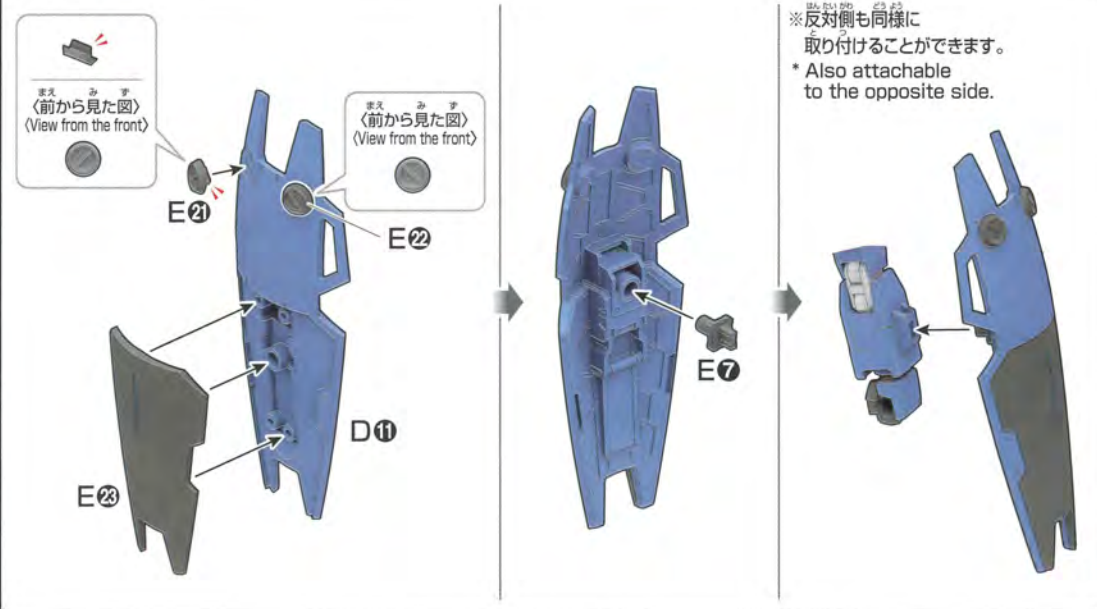
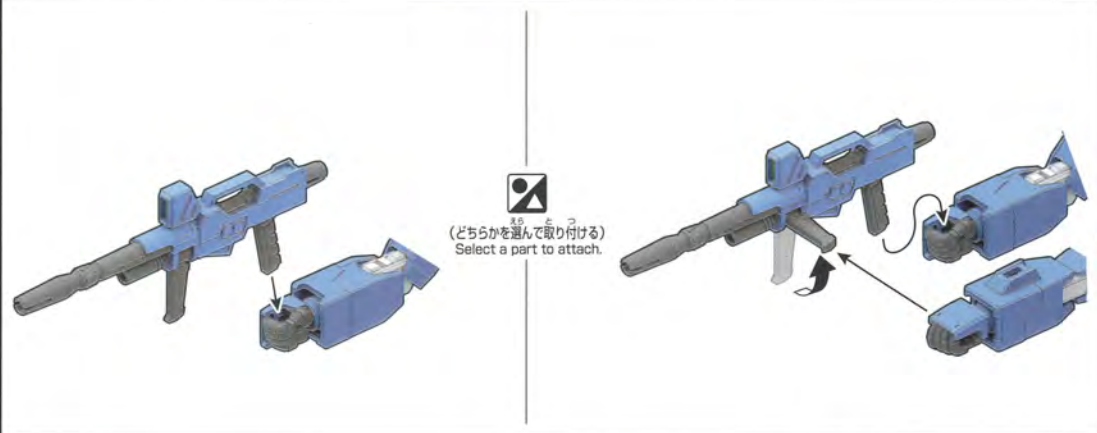
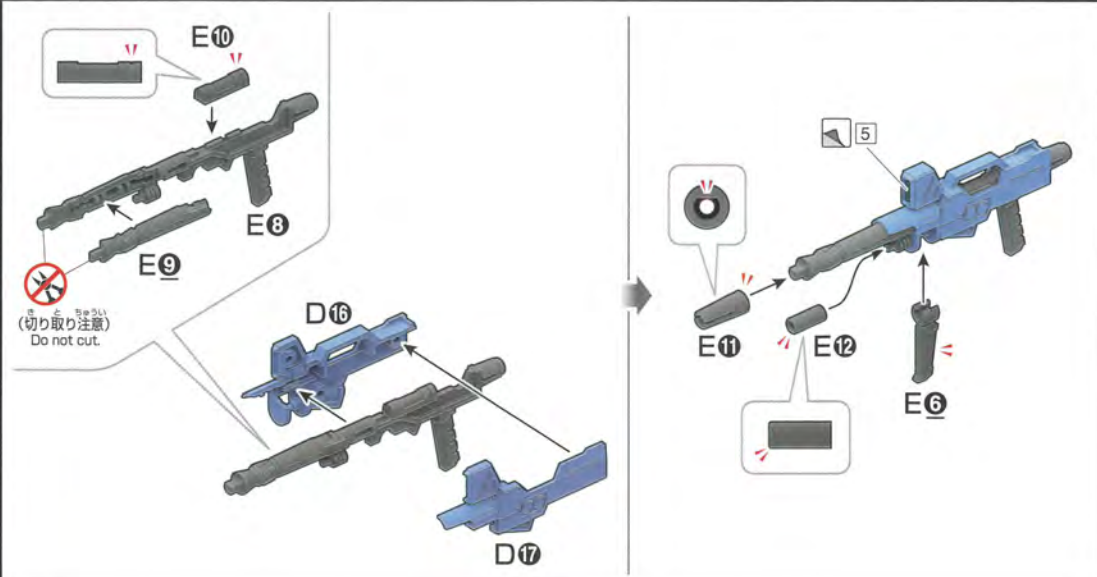
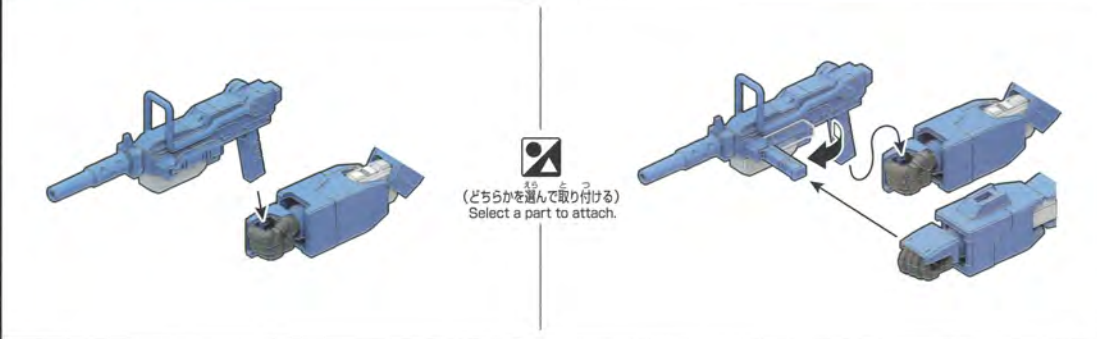
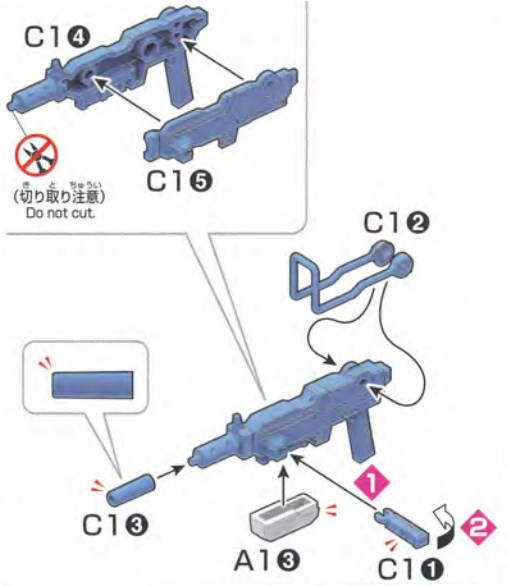

**x2** (2個作る)  
Build two sets.

 (反対側も同じように動かす)  
Move the opposite side as well.

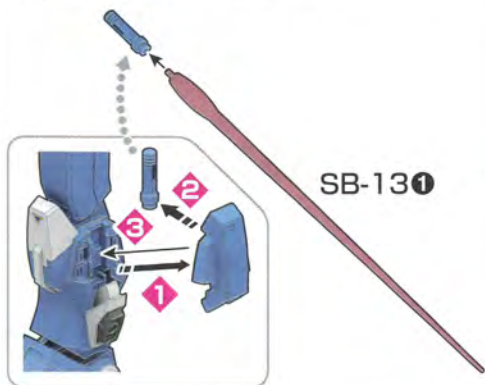

SB-130



 (反対側も同じように動かす)  
Move the opposite side as well.

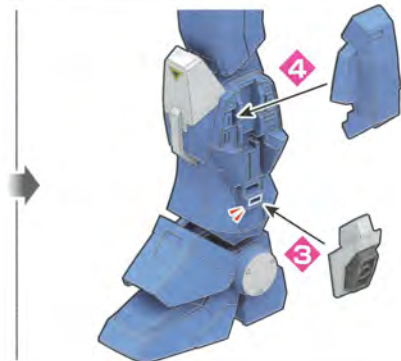

 (反対側も同じように動かす)  
Move the opposite side as well.

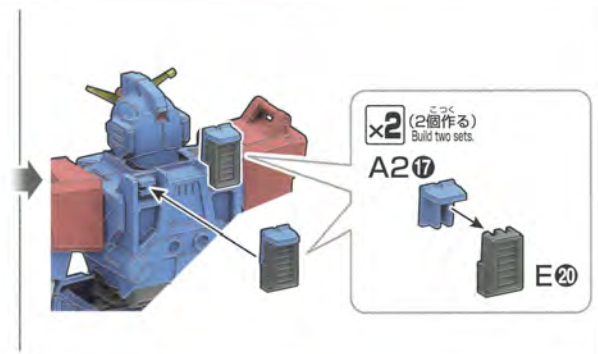
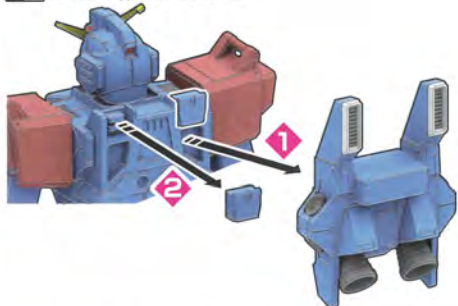

 (反対側も同じように動かす)  
Move the opposite side as well.

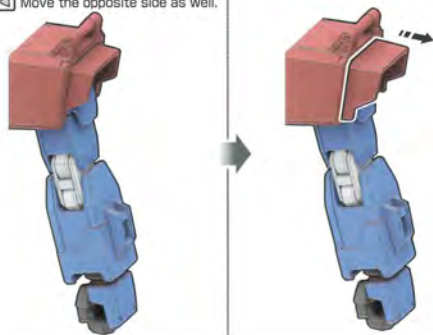

バンダイプラモデル  
アクションベース2(別売り)  
差し込み用(丸型)BA4-A 9  
に対応しています。  
Compatible with BA4-A 9 (round)  
connector for the ACTION BASE 2  
(sold separately).

