

RGZ-91 Re-GZ

E.F.S.F. (LOND BELL UNIT) ATTACK USE MOBILE SUIT

© 創通・サンライズ

MODEL NUMBER : RGZ-91
 TOTAL HEIGHT : 20.5m
 WEIGHT : 24.7t
 TOTAL WEIGHT : 55.2t
 GENERATOR OUTPUT : 2550kw
 MATERIAL : GUNDALIUM ALLOY
 SPECIAL EQUIPMENT :
 B.W.S. = BACK WEAPON SYSTEM
 ARMAMENTS :
 HEAD VULCAN GUN
 GRENADE LAUNCHER
 BEAM SABER
 BEAM RIFLE
 MEGA BEAM CANNON
 BEAM CANNON



1/144 SCALE
HG
 UNIVERSAL CENTURY
 BANDAI 2008 MADE IN JAPAN

0152365



●写真の完成品は塗装してあります。

RGZ-91 Re-GZ

「リ・ガスィ」は、U.C.(宇宙世紀)0080年代後期にアナハイム・エレクトロニクス(AE)社が立ち上げた「Zプロジェクト」によって開発されたMSZ-006 Z(ゼータ)ガンダムの簡易変形モデルとも言える攻撃型MSである。Zガンダムは優秀な機体ではあったが、最大の特徴である「変形」そのものが量産の最大の障害であった。そこで、大部分の「変形」プロセスを経ずに「機能」の転換を計る手段が模索され、WR(ウェーブ・ライダー)形態時の機能はオプションによって行うというコンセプトが採用された。すなわちリ・ガスィ本体は、MS形態時のZガンダムの機能再現を目標に開発された機体なのだ。名称は「リファイン・ガンダム・ゼータ」を意味しており、変形時の機能を集約したモジュールはB.W.S.(バック・ウェポン・システム)と呼ばれる。この設計案は、Zプロジェクトの進行時に提案されたR型と呼ばれる設計案に準じるもので、B.W.S.の

機能はむしろGパーツやGディフェンサーに近い。実際に建造されたリ・ガスィは、各パーツに最新の技術やデバイスが投入された上、パイオセンサーを積載した効果もあって、スペック上はオリジナルのZガンダムに匹敵する。U.C.0093年の第二次ネオ・ジオン戦争(いわゆる「シャアの叛乱」)が勃発するまで、地球連邦軍首脳部のほとんどは有事を想定していなかったため、かつてアーガン部隊に配備されていたガンダムタイプのMS群は秘匿され、その保管場所さえ不明であった。またシャアの叛乱により、各地のコロニーでも内乱が起こることを恐れ、実動できる部隊は外郭新興部隊「ロンド・ベル」のみであったため対応組織として再編成され、リ・ガスィなども配備された。リ・ガスィは、再編されたロンド・ベル内では破格の性能を持っていたものの、充分な戦力を蓄えたネオ・ジオンが擁するNT(ニュータイプ)専用MSに苦戦を強いられる結果となったのである。



腰部グレナード
 サイドアーマーに計4発装備されている。射出時、コクピットのターゲットと連動して対象に向けて射出される。多分に補助武器としての側面が強い。



腕部グレナード
 両腕に計4発装備されている。Zガンダムによって近接戦闘時の有効性が証明されている装備。有効範囲は広く、当たり所が良ければ致命傷を与えることができる。



ビーム・ライフル
 MS形態時のリ・ガスィの主砲。エネルギーCAPシステムの改善により、マガジンに相当するユニットにはメガ・エネルギーバックと呼ばれるパーツが採用されている。

シールド
 Zガンダムよりも有効面が広く、通常の機体用のシールドよりも耐久性を重視した構造を持つ。スペース・ファイター形態時は、機体下面の構造を構成する。



メガ・ビーム・キャノン

バック・ウェポン・システム
 リ・ガスィ専用のS.F.S.(サブ・フライト・システム)。メガ・ビーム・キャノンと左右のビーム・キャノンが主武装である。

ビーム・キャノン



ビーム・サーベル
 MSに一般的な斬撃用の白兵戦用装備。エネルギー消費を抑えるため、斬撃直前までビーム刃を形成させないリミッターと、ビームの形成を扁平に行うパイアス発生器を採用している。

SPEC
 型式番号: RGZ-91
 全高: 20.5m
 本体重量: 24.7t
 全備重量: 55.2t
 ジェネレーター出力: 2550kw
 装甲材質: ガンダリウム合金
 特殊装備:
 B.W.S.(バック・ウェポン・システム)
 武装: 頭部バルカン砲
 グレナードランチャー
 ビーム・サーベル
 ビーム・ライフル
 メガ・ビーム・キャノン
 ビーム・キャノン

※写真はバンダイプラモデルアクションベース2(別売り)を使用しています。

RGZ-91 リ・ガスィ

RGZ-91 リ・ガスィは、劇場用作品「機動戦士ガンダム 逆襲のシャア」に登場する攻撃型MSである。U.C.0093年3月、ネオ・ジオンを再興し、その総帥として立ったシャア・アズナブルは、地球連邦軍本部があるチベットのラサへ資源小惑星の5th(フィフス)ルナを降下させる。ロンド・ベル隊のアムロ・レイは、リ・ガスィを駆ってネオ・ジオンのMS部隊と戦闘を繰り広げる。アムロは、強化人間のパイロット ギュネイ・ガスが乗るヤクト・ドーガを追い込んだものの、5thルナの落下コースを変えるまでには至らなかった。せめて新鋭機のヤクト・ドーガを捕らえようとするが、ギュネイを救出に来たシャアのサザビーに阻まれる。堪らずアムロは叫ぶ。「なんでこんなものを地球に落とす!? これでは地球が寒くなって人が住めなくなる。"核の冬"が来るぞ!!」「私、シャア・アズナブルが粛正しようというのだ!」「エゴだよ、それは……!!」リ・ガスィを一目見たシャアは、アムロと一合も刃を交えることなくきびすを返し、ヤクト・ドーガを伴ってサザビーを後退させる。リ・ガスィは優秀な機体ではあったが、ジオン系MS技術の粋を凝らしたサザビーの前に、アムロは歯嚙(はが)みずるしかなかった……。



●写真はイメージです。

警告 (けいこく)

保護者の方へ 必ずお読みください。

●小部品があります。誤飲・窒息の危険がありますので、3才未満のお子様には絶対に与えないでください。

注意 (ちゅうい)

●縁部が鋭い箇所がありますので、注意してください。●先端が尖っている箇所がありますので、注意してください。●部品は番号を確かめ、きれいに切り取りましょう。●袋を頭からかぶったり、顔を覆ったりしないでください。窒息する恐れがあります。

《組み立てる時の注意》

- 組み立てる前に説明書をよく読みましょう。
- 塗装にはより安全な「水性塗料」のご使用をおすすめします。
- ABS部分への塗装は破損する恐れがありますので、塗装はおすすめできません。

接着をするところ	シールの番号	テカールの番号	反対側に取り付けるパーツ	両側と同じパーツを取り付ける	向きに注意して取り付ける	ヒスの締めすぎに注意
切り取る場所	部品を数値の個数作ります	先に組み立てます	後に組み立てます	数値に合わせて回転させます	どちらかを選んで取り付ける	反対側も同じように動かします

パーツリスト (×印は使用しないパーツです。)

Aパーツ (スチロール樹脂:PS)

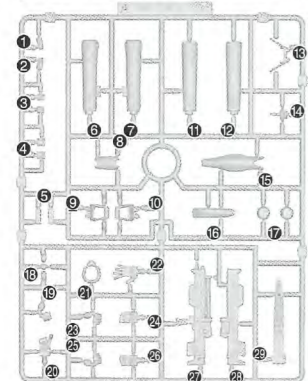

Bパーツ (スチロール樹脂:PS)

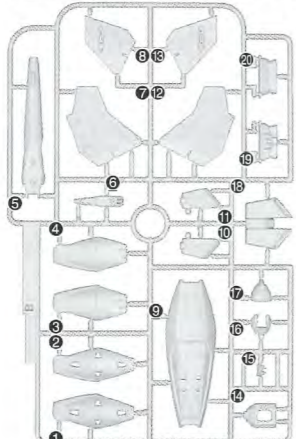

Eパーツ (×2)

(スチロール樹脂:PS)

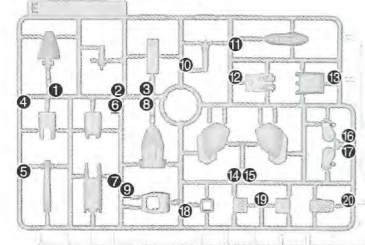

Fパーツ (×2)

(スチロール樹脂:PS)

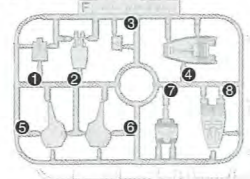

Cパーツ (スチロール樹脂:PS)

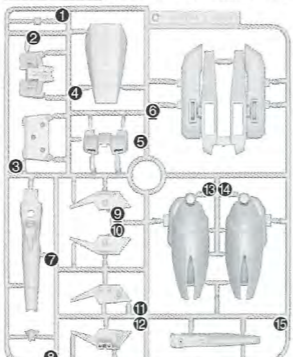

Dパーツ (ABS樹脂:ABS)

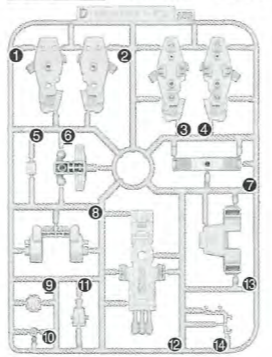

Gパーツ (×2)

(ABS樹脂:ABS)

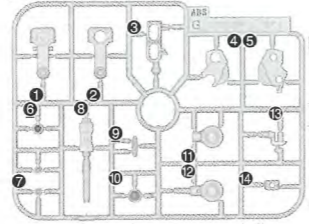

〈PC-123プラス〉
(ポリエチレン:PE)

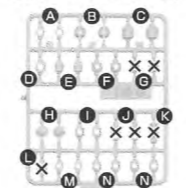

SB9パーツ (スチロール樹脂:PS)



●シール……………1

1 ×2
2個作る

2

※きれいに切り取ります。

3

※図のようにはめ込む時に注意しましょう。

4

※A2 (向きに注意)

※A1 (向きに注意)

5

※A10は図のように折り曲げて取り付けてください。

6

シール

※シール (向きに注意して貼るシール)

7

※A21 (向きに注意)

8

※A18 (向きに注意)

9

10

11 ×2
2個作る

※E14 (向きに注意)

12 ×2
2個作る

※A4 (向きに注意)

13 ×2
2個作る

※きれいに切り取ります。

※きれいに切り取ります。

※PCG (向きに注意)

14 ×2
2個作る

※F3 (きれいに切り取ります)

15

※G14 (向きに注意)

16

※A24 (向きに注意)

※G14 (向きに注意)

17

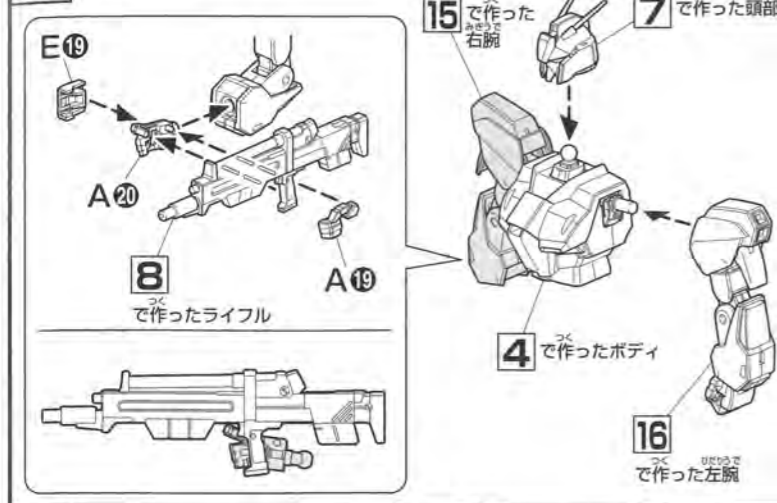

18

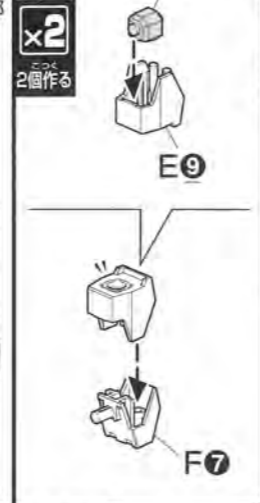

19

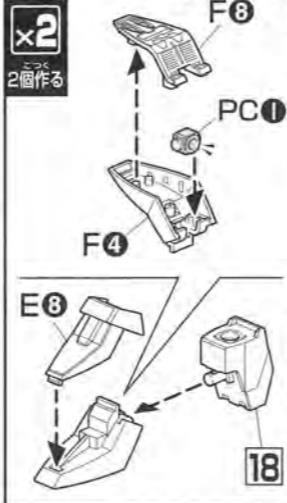

26

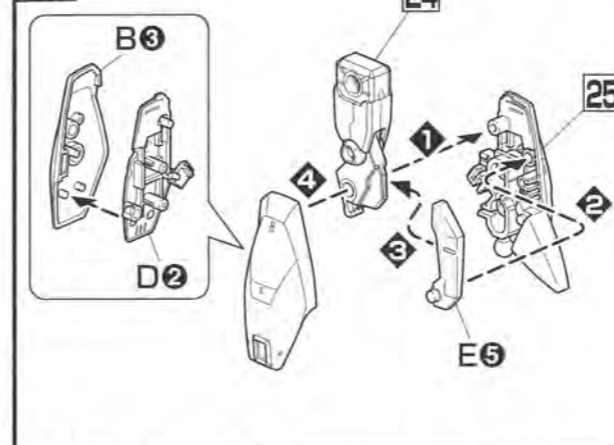

27

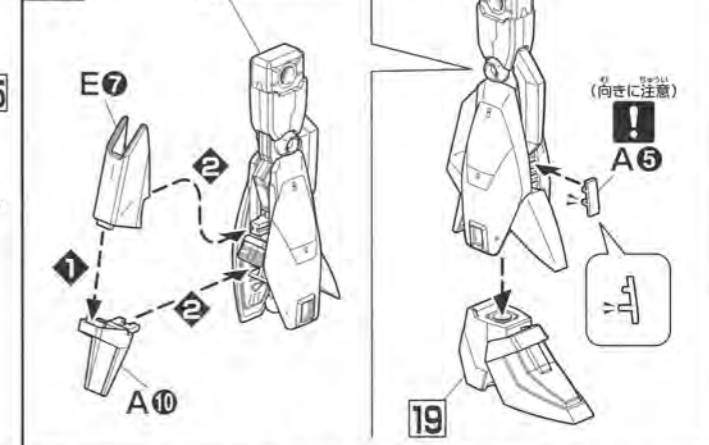

20

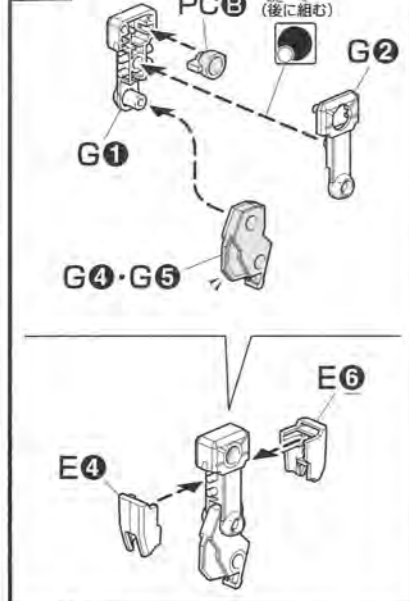

21

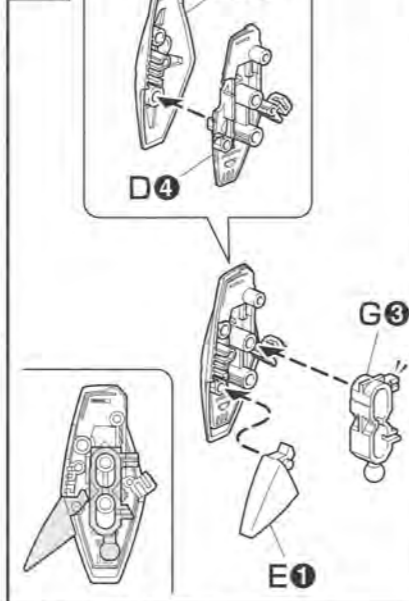

22

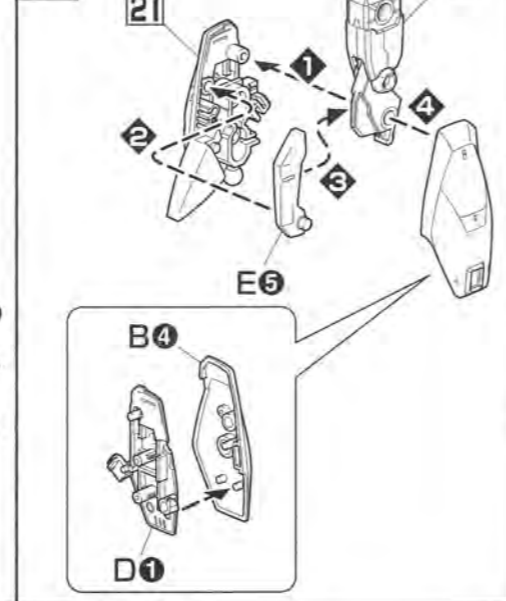

28 脚部の変形可動チェック (両脚ともチェックを行ってください。)

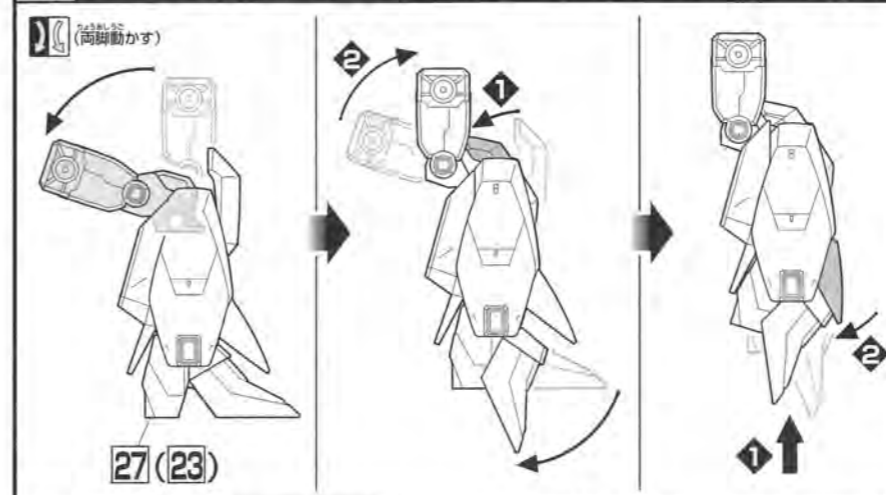

29

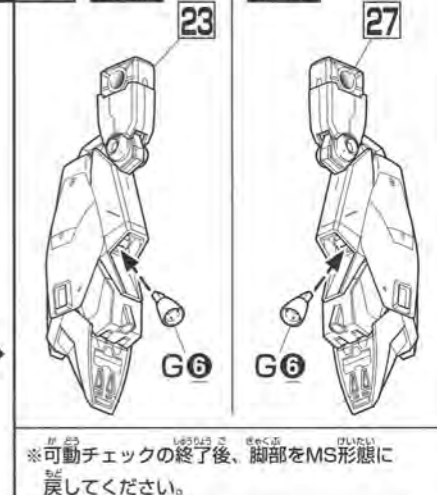

23

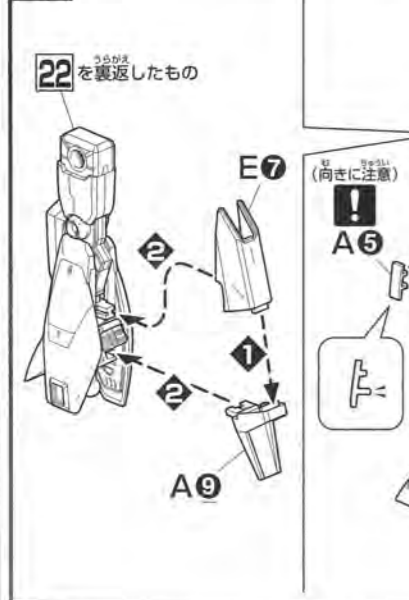

24

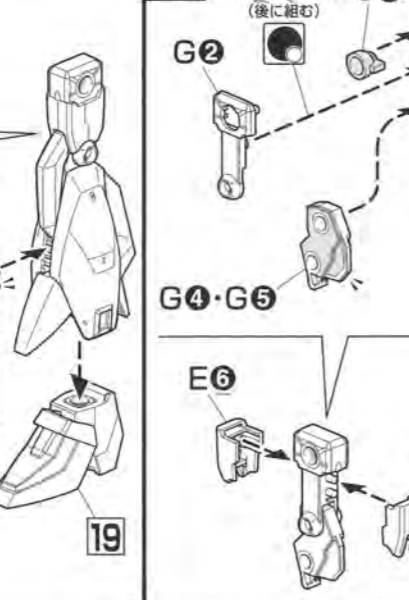

25

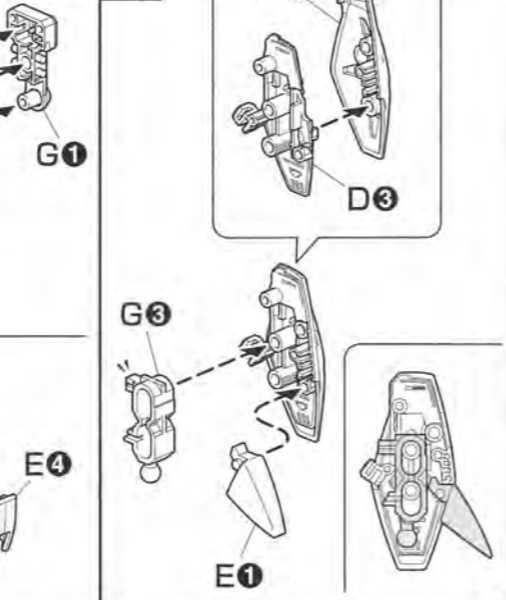

30

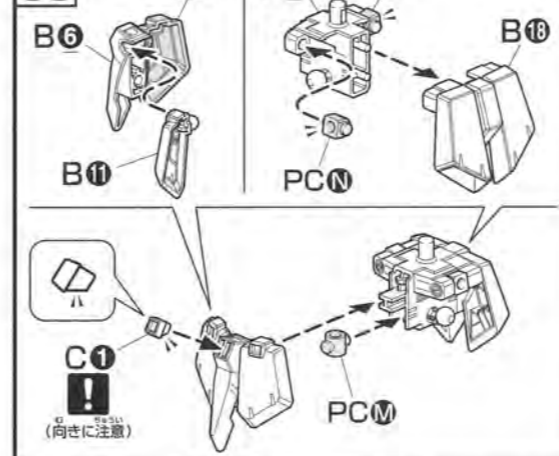

32

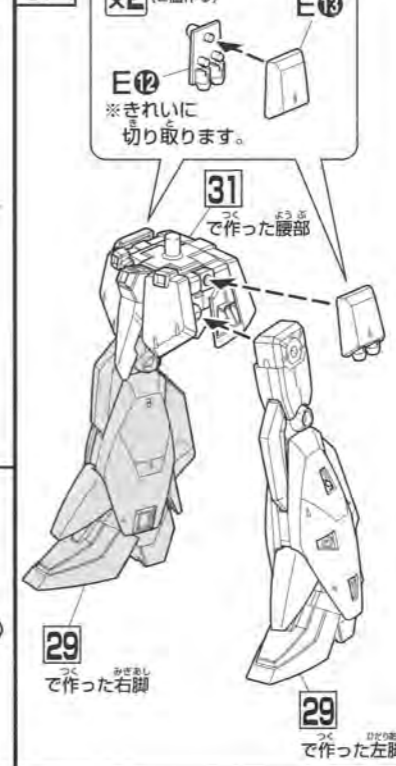

33

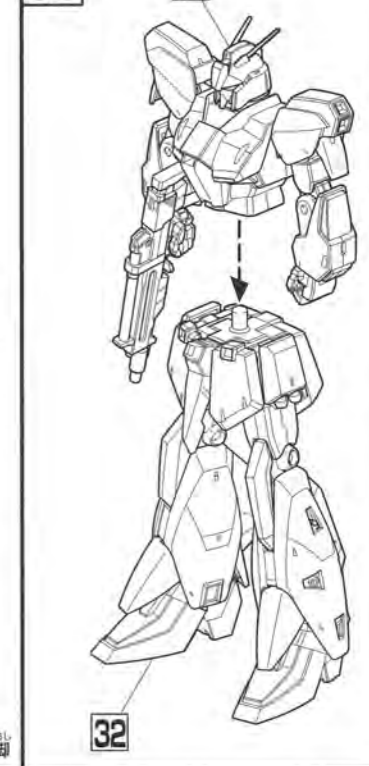

34

C9
E3
(切り取る)
E2
C12
F1

35

C10
E3
(切り取る)
E2
C11
F1

36

PCA
A29
C16
34
35
A16

37

36
G10

38

グレネードランチャーの展開 てん 開

(両腕動かす)
1
2
37

39

てくび (両腕に持たせることができます)
SB9
E19
A26
A25
E10
※手首とライフルは外しておきます。
※E10は、切り取りに注意してください。

40

10
で作ったシールド
(選んで取り付ける)
D14

41

※バンダイプラモデル
アクションベース2
(別売り) 差し込み用
(丸型) BA4-A@

42

(切り取る)
C6
D8

43

PCA
C7
(切り取る)

2008.01/T・TO

44 B6

42

A15

D10

43

E11

(両側取り付ける) (向きに注意)

G9

(両側取り付ける) (向きに注意)

45

B12

B13

※きれいに切り取ります。

C14

(シール)

46

G8

45

G8

44

47

46

※きれいに切り取ります。 A6・A12

A17

※きれいに切り取ります。 A7・A11

A17

C13

B7

B8

※きれいに切り取ります。

(シール)

(シール)

48

※バンダイプラモデルアクションベース2 (別売り) 差し込み用 (丸型) BA4-A9

1

※ライフル用 手首から 付けかえて ください。

39

※シールドは外しておきます。

(両腕動かす)

※両腕は図のように 動かします。

2

B

C

A

3

A

1

※きれいに切り取ります。

バン

脚部は、28を参考に变形させてください。

B

C

4

5

D7

D13

4

6

3

5

7

※バンダイプラモデルアクションベース2 (別売り) 差し込み用 (丸型) BA4-A9

ACTION



アクションポーズ

※写真はバンダイプラモデルアクションベース2(別売り)を使用しています。

DETAIL

各部ディテール

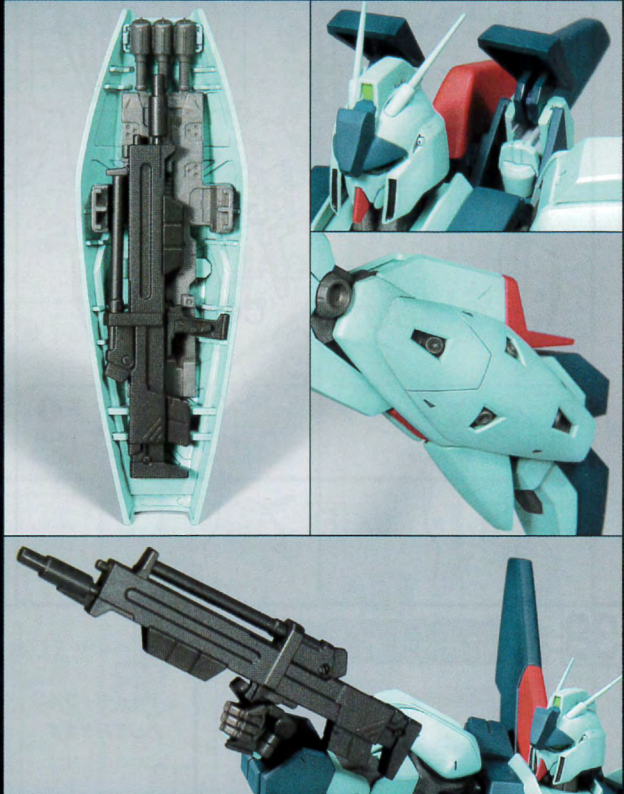

SPACE FIGHTER

スペース・ファイター形態



※写真はバンダイプラモデルアクションベース2(別売り)を使用しています。

REAR VIEW

リアビュー



COLOR GUIDE

※よりリアルに仕上げたい方は、下の基本色をご覧ください。

※カラー配合は参考値であり、写真とカラーガイドの色は異なる場合があります。

※塗装には、より安全な「水性塗料」のご使用をおすすめします。

※ABS部分への塗装は破損する恐れがありますので、塗装はお勧めできません。

●本体等：

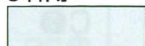

ホワイト(90%)
+インディブルー(5%)
+デイトナグリーン(5%)

●胸部等：



インディブルー(70%)
+デイトナグリーン(30%)

●コクピットハッチ等：



モンザレッド(100%)

●胸部インテーク等：

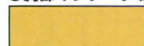

オレンジイエロー(100%)

●武器等：

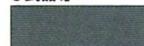

黒鉄色(80%)
+焼鉄色(20%)

●センサー：



イエローグリーン(100%)