

MS-05 ザクI(シャア・アズナブル機)
MS-05 ZAKU I (CHAR AZNABLE)

12機あった最新鋭のRCX-76-02 ガンキャノン最初期型がことごとく大破していく。ピザロ級機動輸送艦に乗艦する地球連邦軍兵士にとって悪夢というよい光景が眼下に広がっていた。その惨状を目の当たりにした輸送艦艦長は「撤退だ!!」と発したが、赤い機影が艦の正面に現われたとき、声を失った。ジオンの人型機動兵器が本艦の滞空している高度にまで跳躍できるとは夢にも思っていなかったからだ。想定をはるかに超える機動性であった。赤い機体は携帯していたマシンガンをまず艦橋に発射。3連装対空砲が反応し、赤い機体に砲撃するが、赤い機体はゆらりと躲けて、後方の機関部にも発射。輸送艦は爆炎に包まれ、スミス海へと轟沈していった。

The twelve state-of-the-art RCX-76-02 Guncannon First Type were wrecked one after the other. To the soldiers of the Earth Federation Forces aboard the Pizarro-class mobile transport ship, the sight unfolding below them was a nightmare. Seeing this devastation, the captain of the transport ship yelled, "Retreat!" but lost his voice when a red shadow loomed into view in front of the ship. He never imagined that a Zeonic machine could jump to the altitude of his ship. It was a mobility that far surpassed his imagination. The red machine fired the machine gun it held at the ship's bridge. The ship's triple-mounted anti-aircraft gun reacted and bombarded the red suit, but the red suit effortlessly dodged the attack, and fired a round at the rear engine. Engulfed in explosive flames, the ship sunk into Mare Smythil.



画像はイメージです。 The images are for illustrative purposes only.

© 創通・サンライズ
© SOTSU・SUNRISE

HG
GUNDAM THE ORIGIN
1/144 SCALE

機動戦士ガンダム
THE ORIGIN
ジ・オリジン

GUNDAM.INFO Search
www.gundam.info
バンダイホビーサイト www.bandai-hobby.net/
Any fees accrued by your access method and connection to the website are your own responsibility.
ホームページにアクセスする際の通信料等はお客様の責任となります。

GIMMICKS



REAR VIEW



FRONT VIEW



MARKINGS ①~⑫の番号はマーキングシールの番号です。①と②は両腕または両脚とも同様に貼ります。③と④は反対側にも同様に貼ります。
①② are the numbers of the marking stickers. ① Apply the stickers to both arms and legs in the same manner. ③ Also apply the stickers to the reverse side in the same manner. マーキング

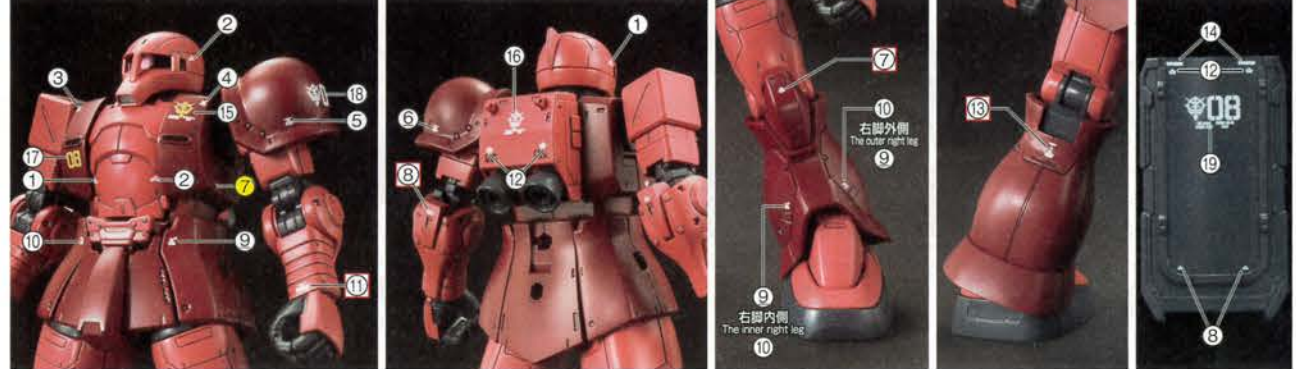

* 余ったマーキングシールはお好みで使用してください。 * マーキングシールの空白部分をカットして貼るとよりリアルになります。
* Please use remaining marking stickers as you like. * Cut the blank space of the marking stickers for a more realistic appearance.

COLOR GUIDE

<p>● 本体等ダークレッド部 (Dark red part): あずき色 (Russet) 100% +ブラック (Black) 少量 (small dose)</p>	<p>● 本体等レッド部 (Red part): ネイビーブルー (Navy blue) 60% サーモンピンク (Salmon pink) 80% +ライトブラウン (Tan) 20%</p>	<p>● 本体等ダークグレー部 (Dark gray part): ネイビーブルー (Navy blue) 60% +コバルトブルー (Cobalt blue) 30% +ホワイト (White) 10%</p>	<p>● ランドセル等 (Backpack part): シャインレッド (Shine red) 50% +モンザレッド (Red madder) 40% +ブラック (Black) 10%</p>
<p>● 武器等 (Weapons): グレー (Gray) 50% +ブルーグレー (Blue gray) 50%</p>	<p>● ヒートホーク 刃部 (Heat hawk blade): グレー (Gray) 50% + すみれ色 (Violet) 35% + みず色 (Light blue) 15%</p>	<p>● スラスター等 (Thrusters): グレー (Gray) 70% +ブラック (Black) 30%</p>	<p>● モノアイ (Mono-eye): ピンク (Pink) 100%</p>

ここに掲載している情報は2017年3月現在のものです。 The information is current as of March, 2017.



MS-05 ZAKU I (CHAR AZNABLE)
AUTONOMOUS REPUBLIC OF ZEON MOBILE SUIT

HG 1/144 ザクI(シャア・アズナブル機)
ZAKU I (CHAR AZNABLE)

* 画像の完成品は塗装済みです。* この商品には、HG 1/144 ザクI(シャア・アズナブル機)が1体のみ入っています。
* The completed product in the image has been painted.
* This package contains one set of "HG 1/144 ZAKU I (CHAR AZNABLE)".
* The actual product may vary slightly from the images on the package.

BANDAI 2017 MADE IN JAPAN

0216379



警告(けいこく)

保護者の方へ 必ずお読みください。

- 小部品があります。誤飲・窒息の危険がありますので、3才未満のお子様には絶対に与えないでください。

注意(ちゅうい)

- 緑部が鋭い箇所がありますので、注意してください。
- 先端が尖っている箇所がありますので、注意してください。
- 部品はきれいに切り取り、切り取ったあとのクズは捨ててください。
- 袋を顔からかぶったり、顔を覆ったりしないでください。窒息する恐れがあります。

WARNING

Parents and guardians, read the following instructions before use.

- CHOKING HAZARD - Small parts. Not for children under 3 years.

CAUTION

- Pay attention to sharp parts and edges.
- Pay attention to sharp parts. Be careful when handling.
- Cut the necessary parts from the sprue carefully, and discard the remnants.
- To avoid suffocation, do not put the plastic bag over your face.

《組み立てる時の注意》●組み立てる前に説明書をよく読みましょう。●部品は番号を確かめ、ニッパーなどできれいに切り取りましょう。●塗装にはより安全な「水性塗料」のご使用をおすすめします。●尖った先端や薄い縁部に触れながらの組み立てには十分ご注意ください。●この商品に道具類は入っていませんので、別にご用意ください。

《Notes on assembly》●Carefully read the instructions before assembling. ●Check the part number, and cut them cleanly with nippers. ●Use of water-based paint is recommended for safety reasons. ●Pay extra attention when handling sharp points and edges. *Tools are not included.

PARTS LIST

※×印は使用しないパーツです。
× indicates parts not needed.

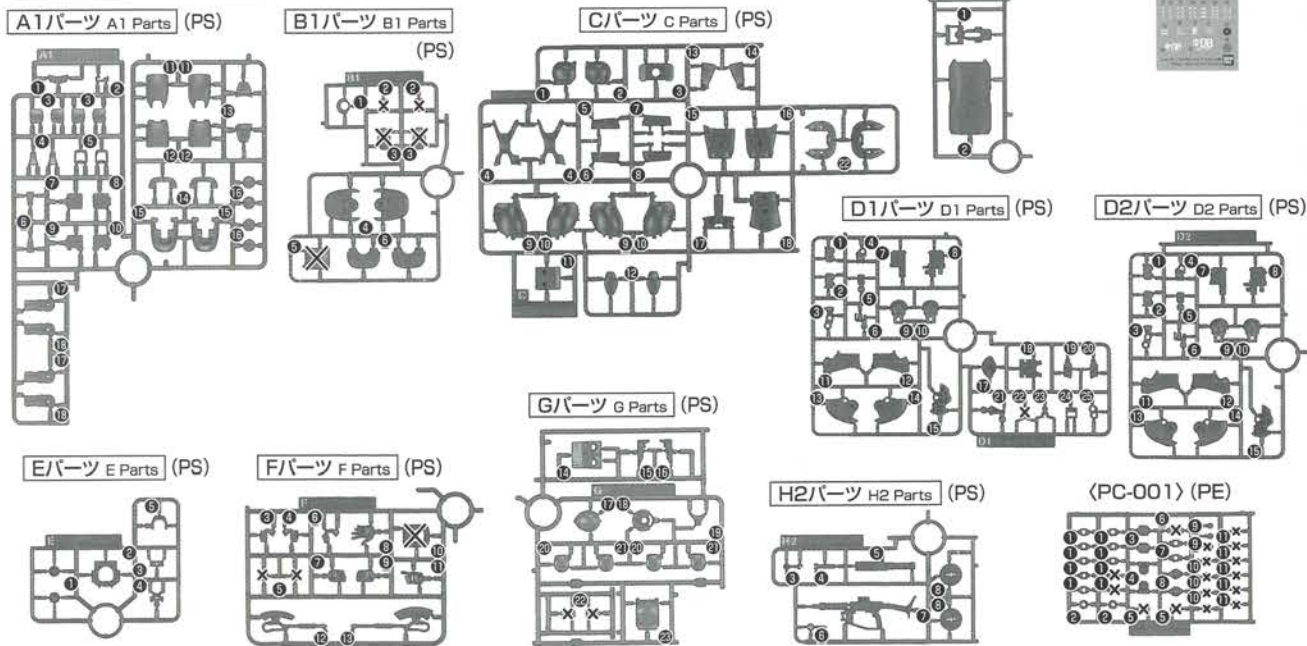

※部品の向きや左右など、イラストをよく見て組み立ててください。
*Refer to the illustrations and pay attention to parts orientation/direction during assembly.

※形状が似ているパーツがありますので番号を確認し、順番に組み立ててください。
*Some parts may be difficult to distinguish from one another. Check the part numbers and follow the assembly order.

組み立て中に使用されているアイコン
Symbols used in instructions

- x2** 部品を数値の個数作る
Build specified number of parts.
- 1** シールの番号
Sticker number
- 後から組み立てる
Assemble this part later.
- ✂** 切り取り注意
Do not cut.
- 1** どちらかを選んで取り付ける
Select a part to attach.
- 1** 順番で組み立てる
Assemble in numerical order 1, 2, 3...

各部品はニッパーなどで、きれいに切り取りましょう。
Use modeling nippers to trim the excess sprue from each part.

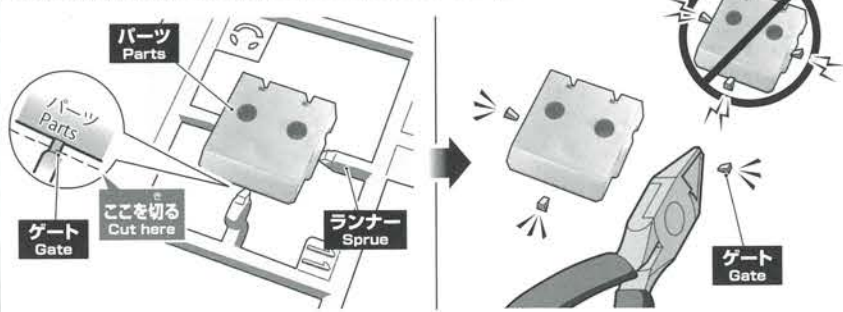

PC部品は軟質素材のため、つぶさないようにしっかり取り付けましょう。
PC (polycap) parts are made of a softer material. Take care not to crush them during assembly.

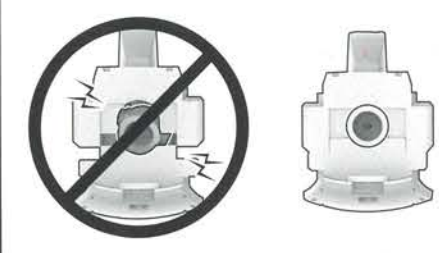

BODY

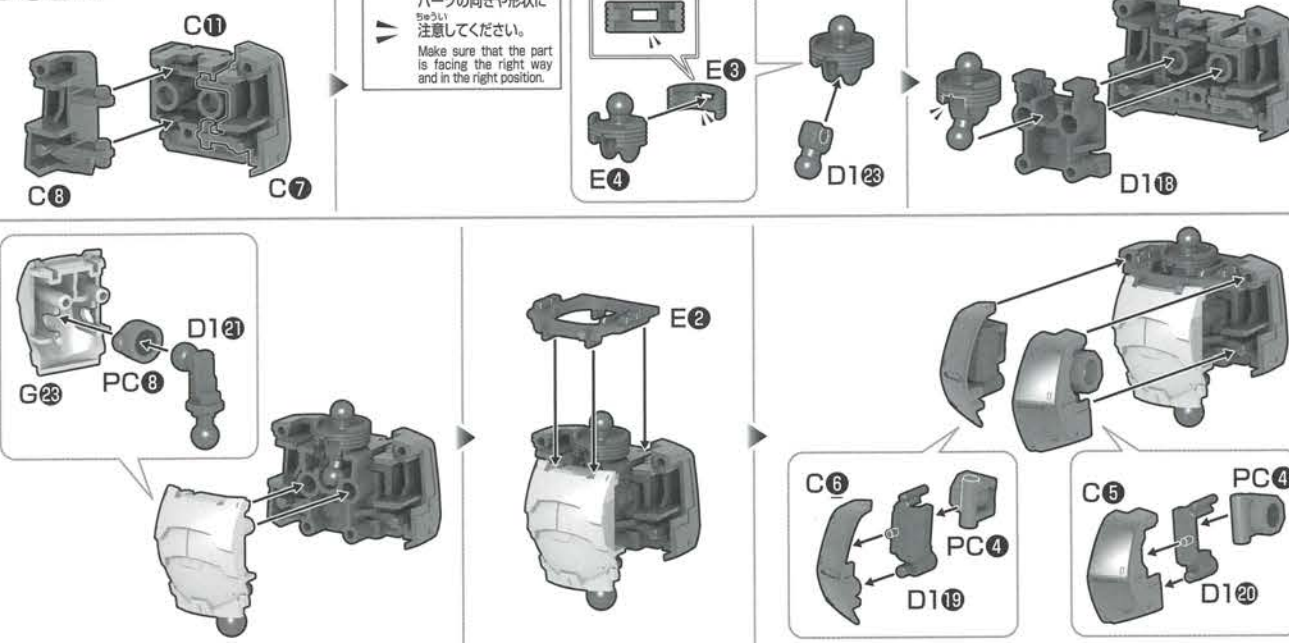

HEAD

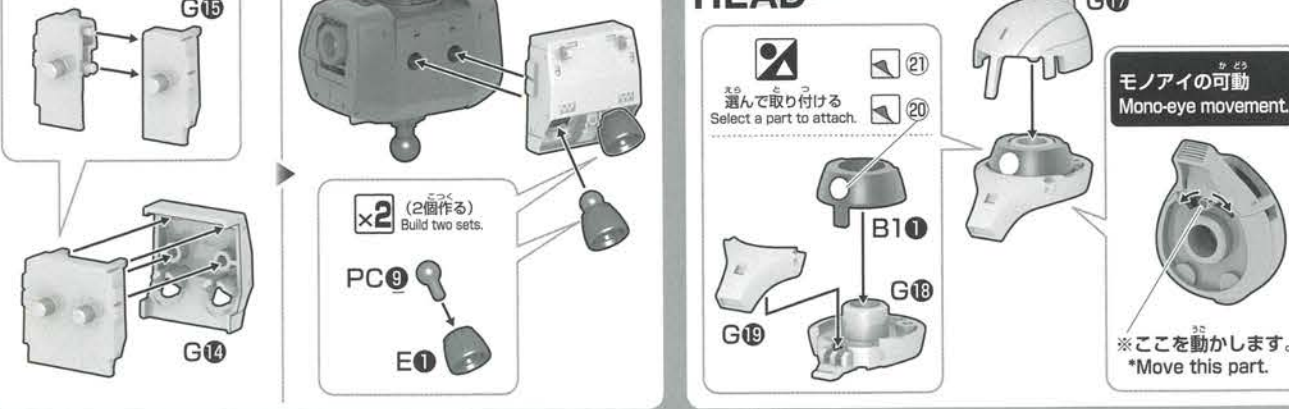

WAIST

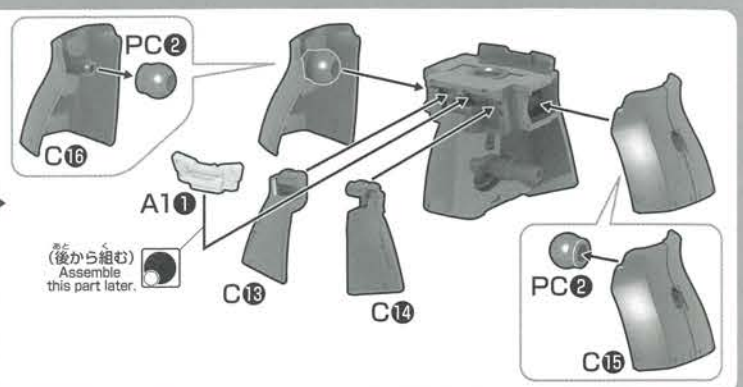
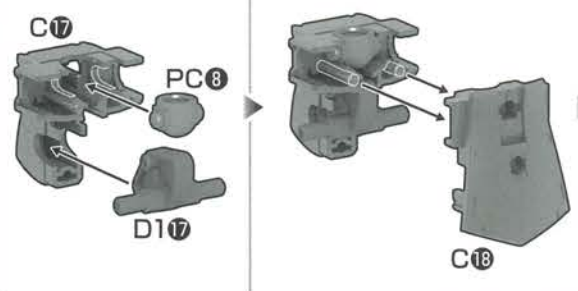

FEET

×2 (2個作る)
Build two sets.

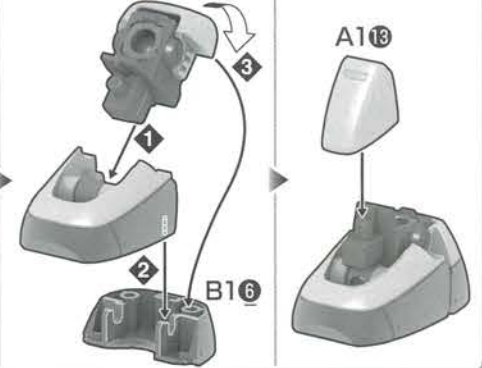
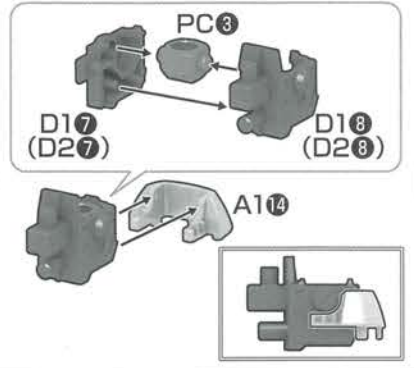
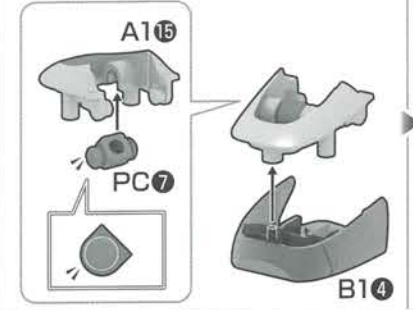

LEFT ARM

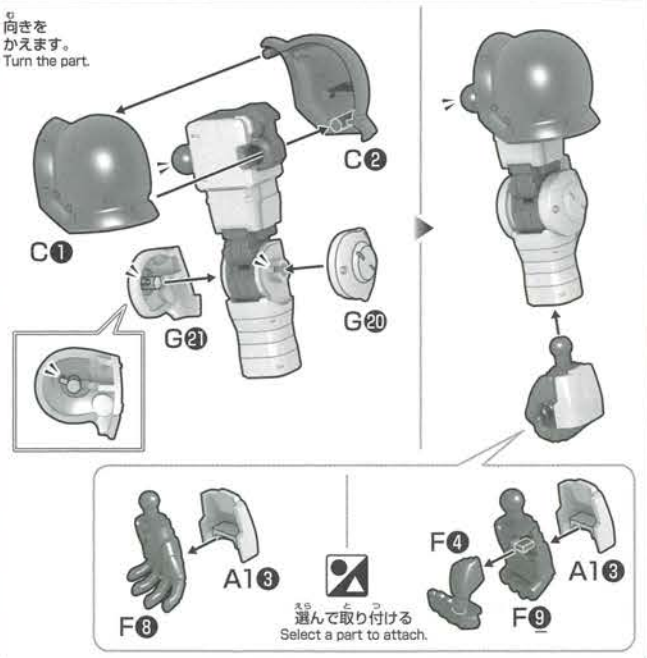
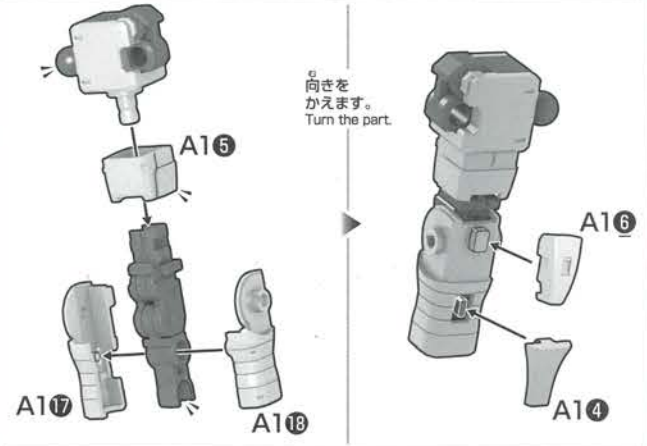
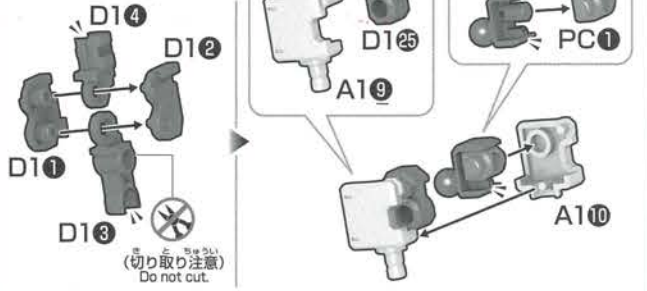

RIGHT ARM

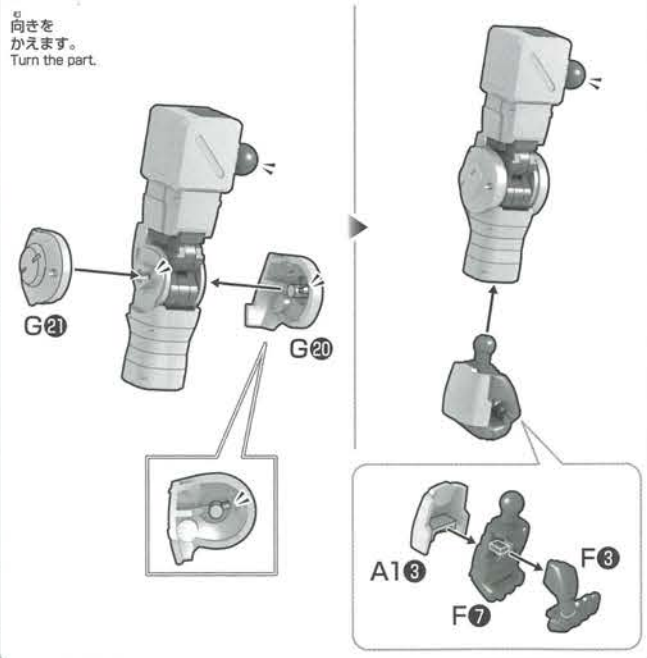
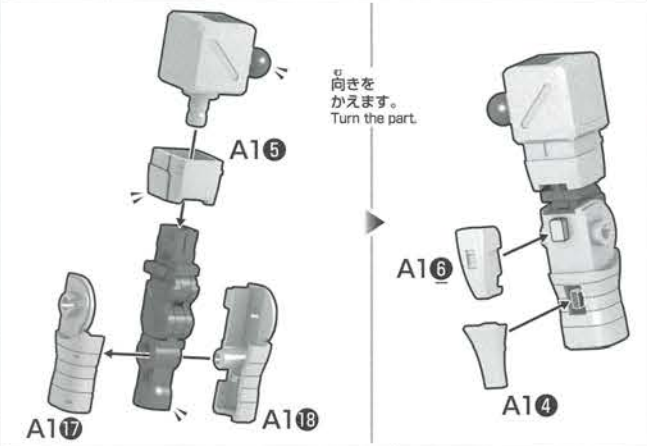
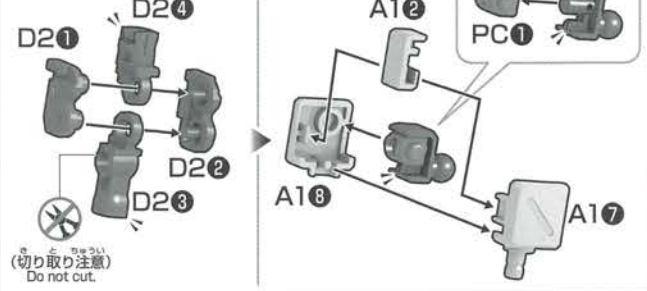

LEFT LEG

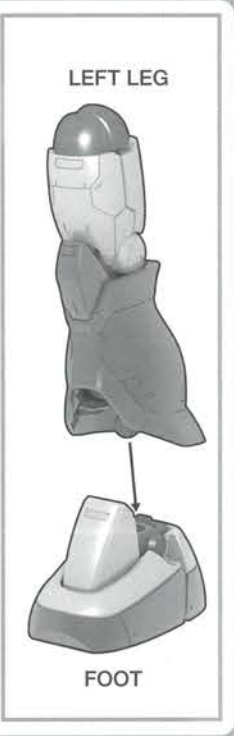
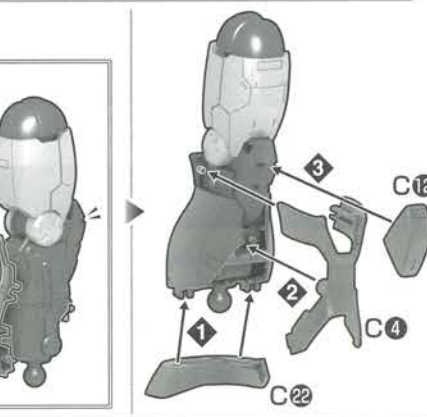
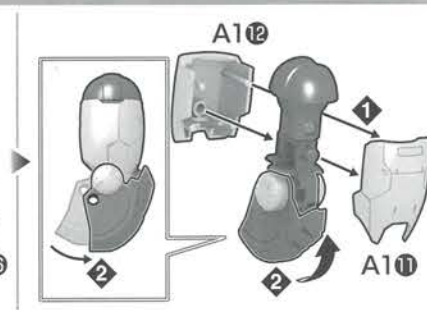
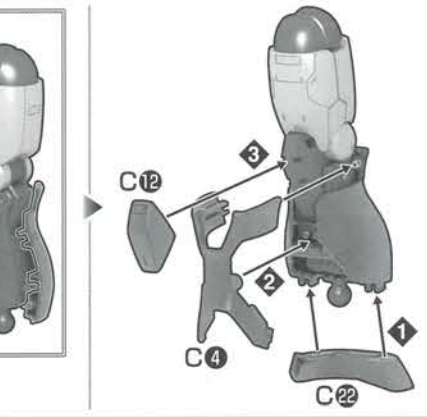
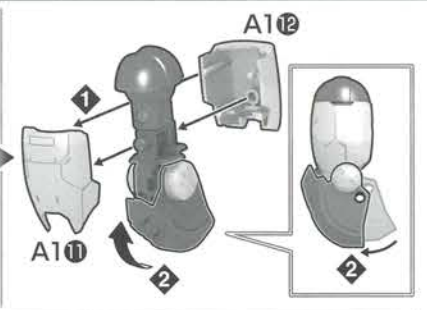
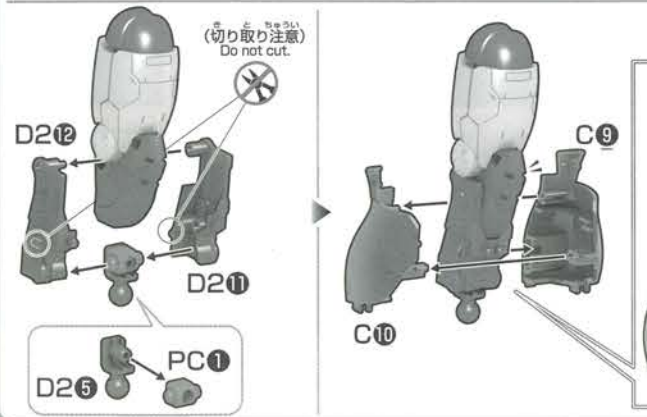
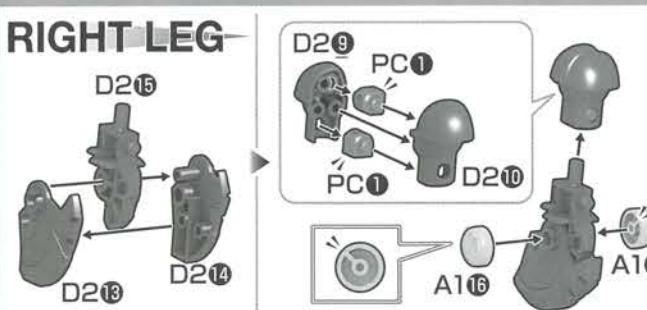
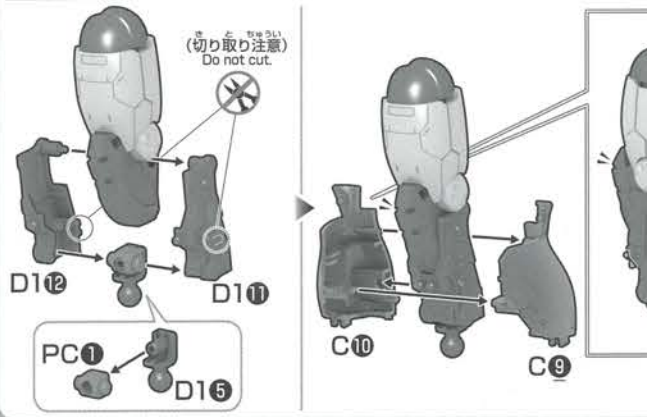
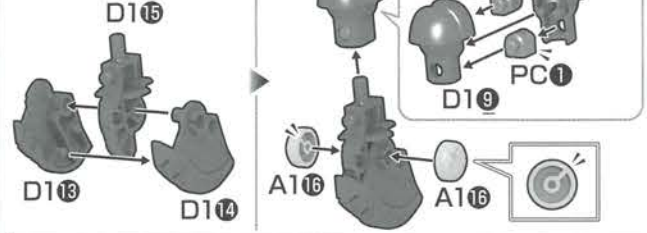

RIGHT LEG

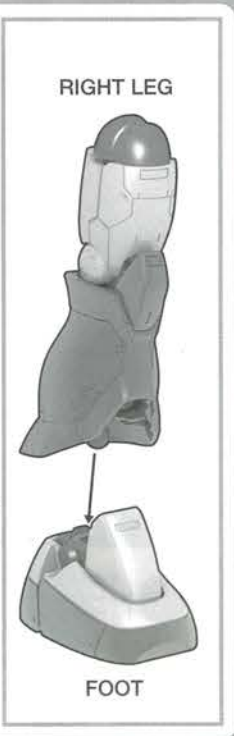
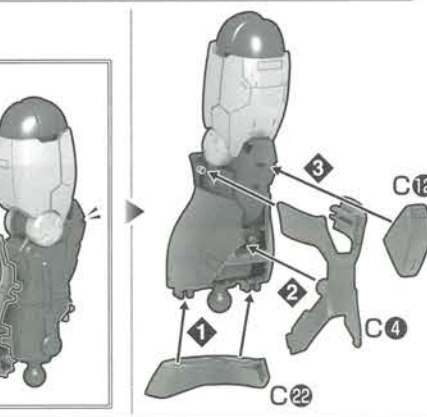
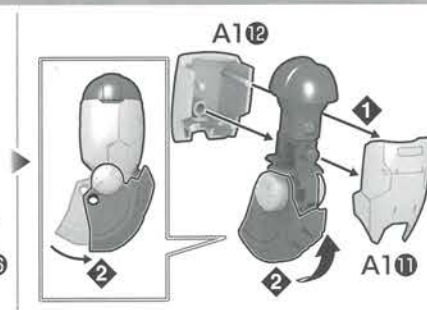
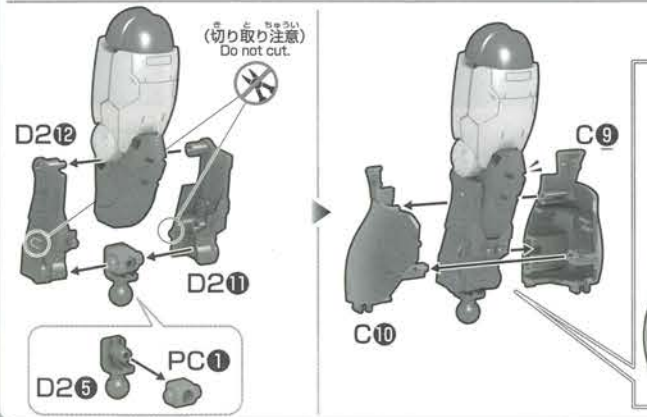
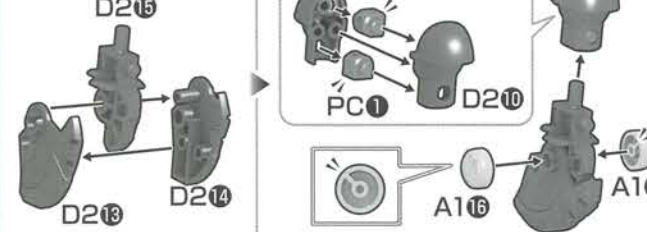

MS-05 ZAKU I (CHAR AZNABLE)

ザクI(シャア・アズナブル機)

ジオンと地球連邦政府との争いは一年戦争が勃発する以前から、企業間競争という形ですでに始まっていた。ジオン自治共和国を本拠地とするジオニック社、地球圏最大規模の軍産複合企業であるアナハイム・エレクトロニクス(AE)社。両社は、互いの情報収集・分析も抜きかりなく、ミノフスキー粒子の影響下においても十分に能力を発揮できる人型機動兵器の開発に動んでいた。ジオニック社ではMS-04 ブグを製作後、生産面と運用面での課題をクリアしたMS-05 ザクIを完成させた。U.C.0078年、シャア・アズナブルはジオン自治共和国国防軍に納入されたばかりの初期量産型に搭乗し、ミノフスキー博士の亡命阻止作戦に参加する。作戦中、月のスミス海でジオンのモビルスーツ部隊5機と、AE社が誇るRCX-76-02 ガンキャノン最初期型12機が衝突。ジオン側がモビルスーツの優位性を証明するに十分な大戦果を挙げるにいたった。この時のシャア機は「赤」に彩られており、のちに「赤い彗星」の異名の元となったパーソナルカラーはこのMS-05から始まっている。

The battle between Zeon and the Earth Federation had already begun in the form of an inter-company battle since before the One Year war broke out. It was a battle between Zeonic, based in the Autonomous Republic of Zeon, and Anaheim Electronics (AE), the largest military-industrial company in the geosphere. Both companies were thorough in their collection and analysis of information on each other, and devoted their efforts to the development of humanoid mobile weapons that could fully exercise their abilities even against the effect of Minovsky particles. Zeonic followed its production of MS-04 Bugu with MS-05 Zaku I, which cleared all production and operational issues. In U.C.0078, Char Aznable piloted the early mass production type that had just been delivered to the Autonomous Republic of Zeon's Space Defense Force, and participated in the mission to thwart Doctor Minovsky's defection. During the mission, a troop of five mobile suits on the Zeon side and twelve of AE's imposing RCX-76-02 Guncannon First Type clashed in the Battle of Mare Smythil on the moon. The Zeon side scored a victory that sufficiently proved the superiority of its mobile suits. Because Char's MS-05 was colored red in this battle, red became his personal color and the origin of his honorary title, "Red Comet."



MS用マシンガン
MACHINE GUN (FOR MOBILE SUIT)
モビルスーツ用に開発された携行兵器。ドラムマガジン式で、ベルト給弾式より小回りが利く。A mobile firearm developed for mobile suits. As a drum-magazine type of gun, it provides greater usability than a belt-fed gun.

頭部 HEAD

MS-05の頭部はモノアイ・カメラと各種センサーが搭載され、中央に排熱用のダクトが配置されている。The head of MS-05 is equipped with a mono-eye camera and sensors, with an exhaust heat duct in the center.



ランドセル BACKPACK

YMS-03、MS-04を経て、MS-05のランドセルはシンプルな構成になった。メインラスタスター2基に、マウントラッチが設けられている。The backpack for MS-05 has taken on a simple structure compared to the previous backpacks for YMS-03 and MS-04. It is equipped with two main thrusters and a mount latch.

ヒート・ホーク HEAT HAWK

斧形をした近接戦闘用の武器。刃の部分が赤熱化して敵機の装甲を溶断する。ジオンのモビルスーツの多くが装備する。An axe-shaped weapon for close combat. The blade is superheated to slice through the armor of enemy suits and warships. Most of Zeon's mobile suits are equipped with this weapon.

シールド SHIELD

上腕に装着する防衛兵器。MS-05の機動力であれば、攻撃機や艦船からの攻撃は躲すほうが効率的と判断され、MS-05の標準装備から外された。A protective armament worn on the upper arm. It was excluded from among the standard equipment of MS-05, because with the mobility of MS-05, it was judged more efficient to fend off attacks from mobile suits and warships.



SPEC

型式番号 MODEL NUMBER: MS-05
頭頂高 HEAD HEIGHT: 17.4m
全幅 OVERALL WIDTH: 8.2m
武装 WEAPONS:
MS用マシンガン
MACHINE GUN (FOR MOBILE SUIT)
ヒート・ホーク
HEAT HAWK
シールド
SHIELD

*一部の画像はバンダイプラモデルアクションベース2(別売り)を使用しています。*データは劇中の設定です。
*Some images show the product on the Action Base 2 (sold separately). *The figures above are based on the models from the story.

MS用マシンガン

MACHINE GUN (FOR MOBILE SUIT)

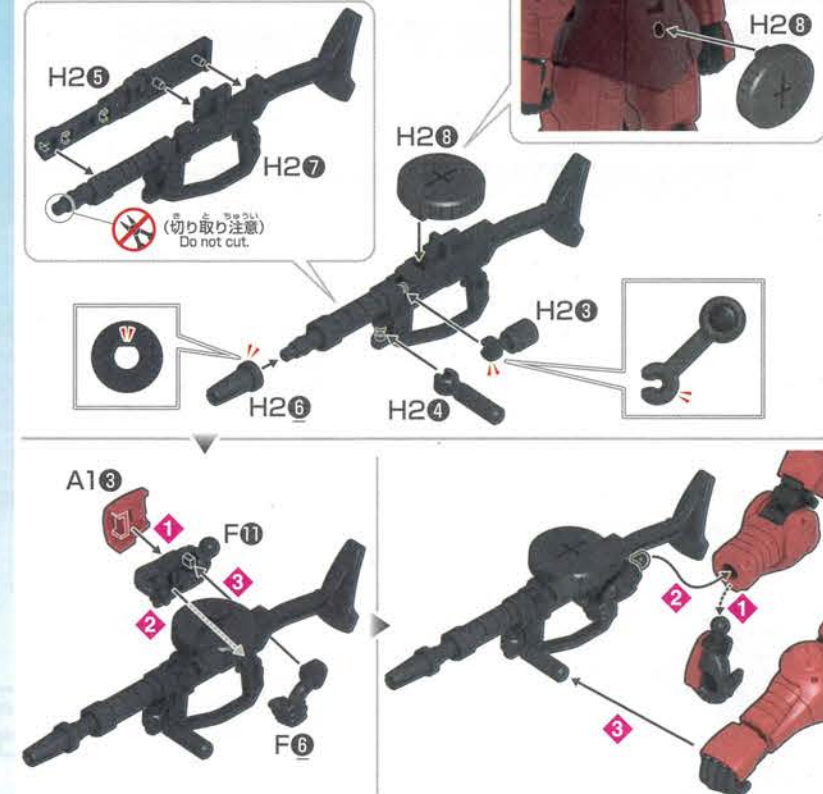
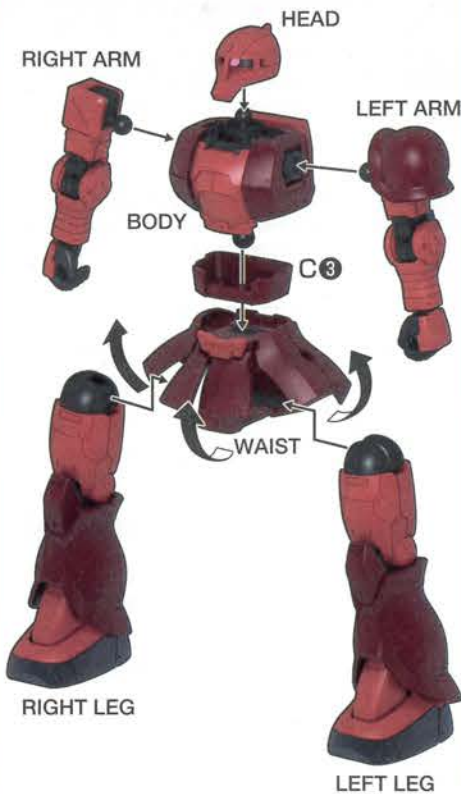

シールド SHIELD

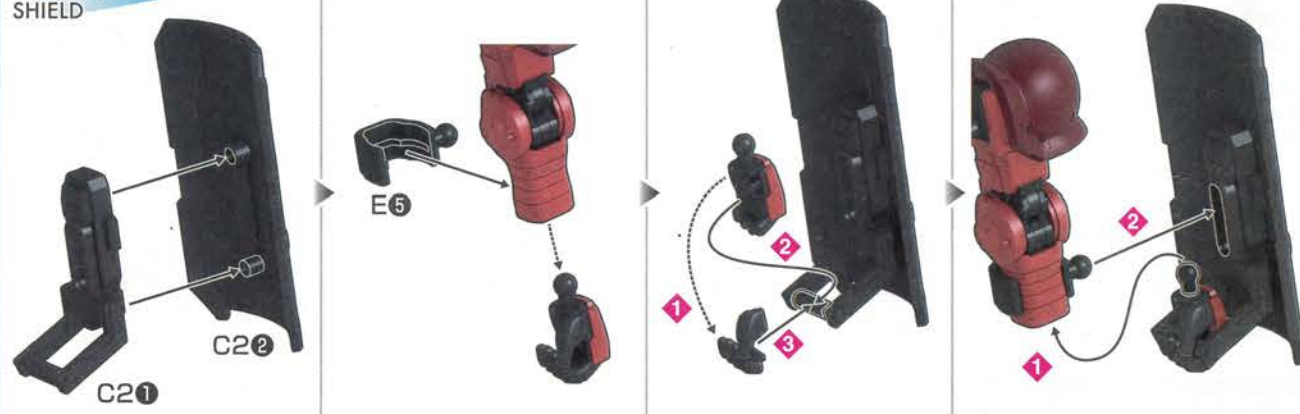

ヒート・ホーク HEAT HAWK



※ここを持たせます。
*The weapon should be held here.

選んで取り付ける
Select a part to attach.



※バンダイプラモデルアクションベース2(別売り)を使用してもディスプレイできます。
*ACTION BASE 2 (sold separately) may also be used to display the model.

CHAR AZNABLE



シャア・アズナブル CHAR AZNABLE

ザビ家への復讐を胸に秘めたジオン・ズム・ダイクンの遺児。彼は地球で出会ったララァを伴って宇宙へ戻り、モビルスーツのパイロットとしてジオン自治共和国国防軍に復帰。ミノフスキー博士亡命阻止作戦に参加する。
Son of the late Zeon Zum Deikun, who harbored a secret desire to take revenge against the Zabi family. He returns to space accompanied by Lalah, whom he met on Earth, and rejoins the Autonomous Republic of Zeon's Space Defense Force. He participates in the mission to thwart Doctor Minovsky's defection.